

第51回

# 松江市小学生卓球大会

期 日 令和4年10月10日(月)

会 場 松江市総合体育館(サブアリーナ)

主 催 松 江 市 卓 球 連 盟

後 援 松 江 市  
松江市教育委員会  
(公財)松江体育協会

## 大会役員

名誉会長	松江市体育協会会長	上定 昭仁		
	松江市卓球連盟名誉会長	藤田 佳應		
大会会長	松江市卓球連盟会長	川井 弘光		
大会副会長	松江市卓球連盟副会長	竹田 克己	今林 三喜	
顧問	松江市卓球連盟顧問	岸 明弘	福田 信夫	
参与	松江市卓球連盟参与	坂田 年	藤原 和夫	
		久保川喬之	松本 利夫	
大会委員長	松江市卓球連盟理事長	秋鹿 真一		
大会副委員長	松江市卓球連盟副理事長	富田 真人	田中 功	
		村松誠一郎	坂上清一郎	
大会委員		松江市卓球連盟常任理事・理事		

## 競技役員

競技委員長	秋鹿 真一			
競技副委員長	田中 功	富田 真人	村松誠一郎	
審判長	多田納 哲			
副審判長	野津 賢一			
総務委員長	栄本 康右			
総務副委員長	金森 強一			
総務委員	奥原 純			
総務委員	今林 浩喜			
進行委員長	大和 誠治			
進行副委員長	眞秦 健人			
進行委員	福原 太一	河野 芙雅	松田 賢二	
	田中 亮	船橋 空知	稲田 菜摘	
記録委員長	福庭恵美子			
記録委員	田辺真寿美			

**【試合方法】**

予選リーグ・決勝トーナメント方式

**【リーグ戦の順位決定方法】**

(1) 勝点(試合得点の合計)の多い順に順位が決定します。

勝者・・・試合得点 2点

敗者・・・試合得点 1点

棄権・・・試合得点 0点

(2) 2チーム以上の勝敗数が同じ場合はその2チーム以上の相互間の対戦成績により(1)に従って順位を決定します。

上記によっても決定できない場合は、次の順に計算し比較します。

①勝ちマッチと負けマッチの比率

②勝ちゲームと負けゲームの比率

③勝ちポイントと負けポイントの比率

**男子団体予選リーグ**

## 1組

チ	ー	ム	名	A	B	C	D	勝点	順位
A	さん	びる	クラブ A		3-0	3-0	3-0	6	1
B	湖	北	ジュニア A	0-3		2-1	3-0	5	2
C	長	江	スポ少 B	0-3	1-2		3-0	4	3
D	さん	びる	クラブ D (OP)	0-3	0-3	0-3		3	4

試合順序 ①A-D ②B-C ③A-C

④B-D ⑤A-B ⑥C-D

## 2組

チ	ー	ム	名	A	B	C	勝点	順位
A	錬	成	クラブ		3-0	2-1	4	1
B	長	江	スポ少 A	0-3		0-3	2	3
C	さん	びる	クラブ C	1-2	3-0		3	2

試合順序 ①B-C ②A-C ③A-B

## 3組

チ	ー	ム	名	A	B	C	勝点	順位
A	さん	びる	クラブ B		3-0	3-0	4	1
B	湖	北	ジュニア B	0-3		3-0	3	2
C	ち	ど	りクラブ (OP)	0-3	0-3		2	3

試合順序 ①B-C ②A-C ③A-B

## 女子団体予選リーグ

1組

チ　　ー　　ム　　名		A	B	C	D	勝点	順位
A	さんびるクラブ A	/	3-0	3-0	3-0	6	1
B	湖 北 ジ ュ ニ ア	0-3	/	3-0	3-0	5	2
C	長 江 ス ポ 少	0-3	0-3	/	3-0	4	3
D	ち ど り ク ラ ブ	0-3	0-3	0-3	/	3	4

試合順序 ①A-D ②B-C ③A-C  
④B-D ⑤A-B ⑥C-D

2組

チ　　ー　　ム　　名		A	B	C	勝点	順位
A	秋鹿ジュニアクラブ	/	3-0	3-0	4	1
B	竹 矢 ス ポ 少	0-3	/	0-3	2	3
C	さんびるクラブ B	0-3	3-0	/	3	2

試合順序 ①B-C ②A-C ③A-B

## 男子団体決勝トーナメント

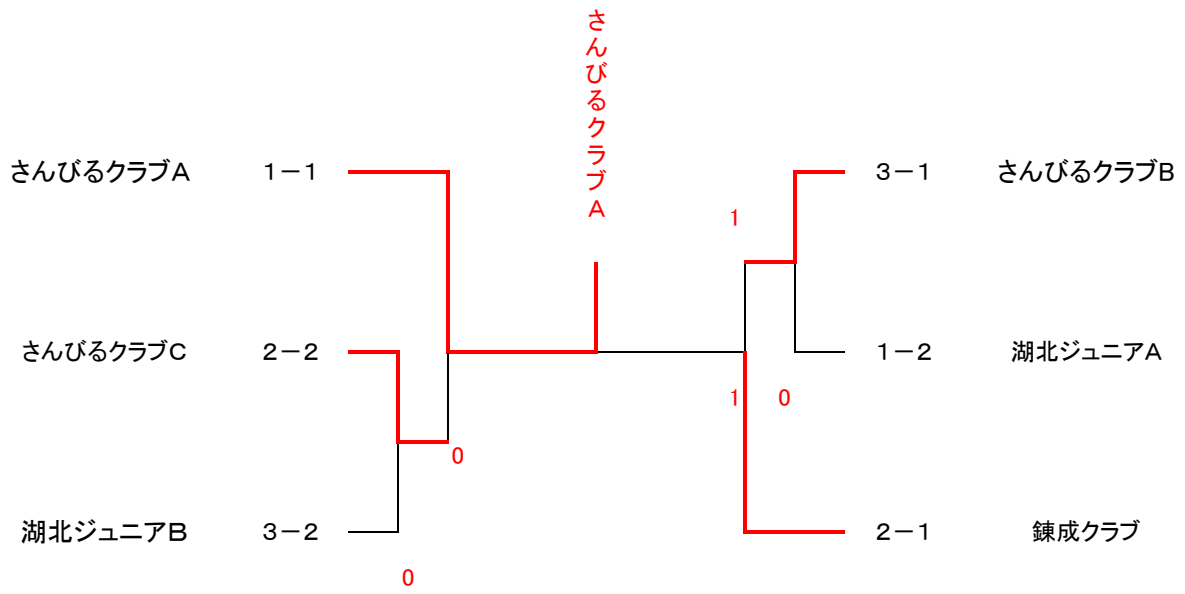

## 女子団体決勝トーナメント

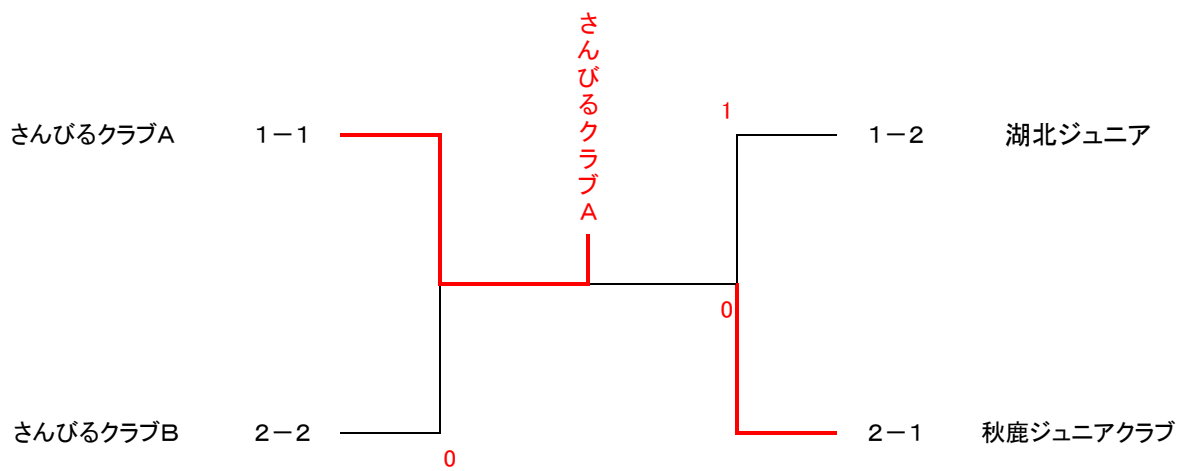

## 男子シングルス予選リーグ

### 1組

選	手	名	A	B	C	D	勝点	順位
A	杉	谷 桜 太 朗 (さんびるクラブ)		3-0	3-0	3-0	6	1
B	須	山 晴 史 (ちどりクラブ)	0-3		3-0	3-1	5	2
C	村	松 道 (湖北ジュニア)	0-3	0-3		0-3	3	4
D	樋	野 佑 真 (さんびるクラブ)	0-3	1-3	3-0		4	3

試合順序 ①A-D ②B-C ③A-C  
④B-D ⑤A-B ⑥C-D

### 2組

選	手	名	A	B	C	D	勝点	順位
A	松	崎 雅 樹 (さんびるクラブ)		3-0	3-0	3-0	6	1
B	兼	折 壮 真 (湖北ジュニア)	0-3		3-0	0-3	4	3
C	石	塚 蒼 大 (長江スポ少)	0-3	0-3		0-3	3	4
D	横	山 維 (さんびるクラブ)	0-3	3-0	3-0		5	2

試合順序 ①A-D ②B-C ③A-C  
④B-D ⑤A-B ⑥C-D

### 3組

選	手	名	A	B	C	勝点	順位
A	藤	原 颯 音 (錬成クラブ)		3-0	3-0	4	1
B	兼	折 怜 音 (湖北ジュニア)	0-3		2-3	2	3
C	佐	々 木 新 (さんびるクラブ)	0-3	3-2		3	2

試合順序 ①B-C ②A-C ③A-B

### 4組

選	手	名	A	B	C	勝点	順位
A	田	村 大 翔 (さんびるクラブ)		3-0	3-0	4	1
B	山	崎 珀 (湖北ジュニア)	0-3		0-3	2	3
C	松	崎 雄 愛 (さんびるクラブ)	0-3	3-0		3	2

試合順序 ①B-C ②A-C ③A-B

### 5組

選	手	名	A	B	C	勝点	順位
A	平	田 悠 馬 (さんびるクラブ)		3-0	3-0	4	1
B	小	林 脩 真 (秋鹿ジュニアクラブ)	0-3		3-0	3	2
C	柳	浦 大 地 (長江スポ少)	0-3	0-3		2	3

試合順序 ①B-C ②A-C ③A-B

# 女子シングルス予選リーグ

## 1組

選	手	名	A	B	C	D	勝点	順位
A	原	友里愛 (さんびるクラブ)		3-0	3-0	3-0	6	1
B	松	崎歩果 (秋鹿ジュニアクラブ)	0-3		1-3	3-0	4	3
C	藤	原歩 (湖北ジュニア)	0-3	3-1		3-2	5	2
D	藤	原唯衣 (ちどりクラブ)	0-3	0-3	2-3		3	4

試合順序 ①A-D ②B-C ③A-C  
④B-D ⑤A-B ⑥C-D

## 2組

選	手	名	A	B	C	勝点	順位
A	松	崎彩華 (秋鹿ジュニアクラブ)		3-0	3-0	4	1
B	渡	辺湖春 (さんびるクラブ)	0-3		3-0	3	2
C	松	浦あづみ (ちどりクラブ)	0-3	0-3		2	3

試合順序 ①B-C ②A-C ③A-B

## 3組

選	手	名	A	B	C	勝点	順位
A	重	森水希 (さんびるクラブ)		3-0	3-0	4	1
B	清	水萌愛 (湖北ジュニア)	0-3		3-0	3	2
C	花	井杏椰 (竹矢スポ少)	0-3	0-3		2	3

試合順序 ①B-C ②A-C ③A-B

## 4組

選	手	名	A	B	C	勝点	順位
A	山	野花純 (湖北ジュニア)		2-3	3-0	3	2
B	安	達ゆずな (さんびるクラブ)	3-2		3-1	4	1
C	齋	藤舞生 (秋鹿ジュニアクラブ)	0-3	1-3		2	3

試合順序 ①B-C ②A-C ③A-B

## 5組

選	手	名	A	B	C	勝点	順位
A	永	田莉夏 (松江ジュニアクラブ)		3-0	3-0	4	1
B	岡	本姫花 (さんびるクラブ)	0-3		3-0	3	2
C	安	達三結 (秋鹿ジュニアクラブ)	0-3	0-3		2	3

試合順序 ①B-C ②A-C ③A-B

## 4年生以下男子シングルス予選リーグ

### 1組

選	手	名	A	B	C	勝点	順位
A	福	田		3-0	3-0	4	1
B	佐	藤	0-3		0-3	2	3
C	庄	司	0-3	3-0		3	2

試合順序 ①B-C ②A-C ③A-B

### 2組

選	手	名	A	B	C	勝点	順位
A	足	立		3-0	3-0	4	1
B	藤	原	0-3		3-0	3	2
C	安	藤	0-3	0-3		2	3

試合順序 ①B-C ②A-C ③A-B

### 3組

選	手	名	A	B	C	勝点	順位
A	重	森		3-1	3-0	4	1
B	濱	崎	1-3		3-0	3	2
C	矢	田	0-3	0-3		2	3

試合順序 ①B-C ②A-C ③A-B



## 4年生以下女子シングルス予選リーグ

1組

選	手	名	A	B	C	D	勝点	順位
A	松	崎 悠 華 (秋鹿ジュニアクラブ)		3-0	3-0	3-0	6	1
B	安	達 玲 菜 (長江スポ少)	0-3		0-3	1-3	3	4
C	三	成 彩 世 (さんびるクラブ)	0-3	3-0		3-1	5	2
D	上	田 紗 柳 (長江スポ少)	0-3	3-1	1-3		4	3

試合順序 ①A-D ②B-C ③A-C  
④B-D ⑤A-B ⑥C-D

2組

選	手	名	A	B	C	D	勝点	順位
A	清	水 玲 希 (湖北ジュニア)		3-0	3-0	3-0	6	1
B	金	坂 莉 緒 (長江スポ少)	0-3		3-0	3-0	5	2
C	遠	澤 紗 衣 (竹矢スポ少)	0-3	0-3		1-3	3	4
D	野	々 村 叶 望 (長江スポ少)	0-3	0-3	3-1		4	3

試合順序 ①A-D ②B-C ③A-C  
④B-D ⑤A-B ⑥C-D

## 2年生以下男子シングルス決勝リーグ

選	手	名	A	B	C	勝点	順位
A	加	納 銀 之 助 (湖北ジュニア)		0-3	0-3	2	3
B	上	田 祥 稀 (長江スポ少)	3-0		2-3	3	2
C	真	田 侑 泰 (長江スポ少)	3-0	3-2		4	1

試合順序 ①B-C ②A-C ③A-B

## 2年生以下女子シングルス決勝リーグ

選	手	名	A	B	C	D	E	勝点	順位
A	松	浦 茉 央 (竹矢スポ少)		3-0	3-0	3-0	-	6	1
B	延	利 涼 音 (竹矢スポ少)	0-3		3-1	1-3	-	4	3
C	山	崎 雅 (湖北ジュニア)	0-3	1-3		0-3	-	3	4
D	木	村 真 里 菜 (さんびるクラブ)	0-3	3-1	3-0		-	5	2
E	渡	邊 歩 莉 (ちどりクラブ)	-	-	-	-		-	-

試合順序 ①B-E ②C-D ③A-E ④B-D ⑤A-C  
⑥D-E ⑦B-C ⑧A-D ⑨C-E ⑩A-B



## 4年生以下男子シングルス決勝リーグ

### 1位リーグ

	選 手 名	A	B	C	勝点	順位
1組	福 田 要 (錬成クラブ)	/	3-1	3-0	4	1
2組	足 立 匡 史 (さんびるクラブ)	1-3	/	3-1	3	2
3組	重 森 大 和 (さんびるクラブ)	0-3	1-3	/	2	3

試合順序 ①B-C ②A-C ③A-B

### 2位リーグ

	選 手 名	A	B	C	勝点	順位
1組	庄 司 眞 規 (さんびるクラブ)	/	3-0	3-2	4	1
2組	藤 原 由 晴 (ちどりクラブ)	0-3	/	0-3	2	3
3組	濱 崎 豊 (湖北ジュニア)	2-3	3-0	/	3	2

試合順序 ①B-C ②A-C ③A-B

### 3位リーグ

	選 手 名	A	B	C	勝点	順位
1組	佐 藤 匠 真 (湖北ジュニア)	/	0-3	0-3	2	3
2組	安 藤 春 陽 (長江スポ少)	3-0	/	1-3	3	2
3組	矢 田 慈 貴 (錬成クラブ)	3-0	3-1	/	4	1

試合順序 ①B-C ②A-C ③A-B

## 男子シングルス3・4位トーナメント

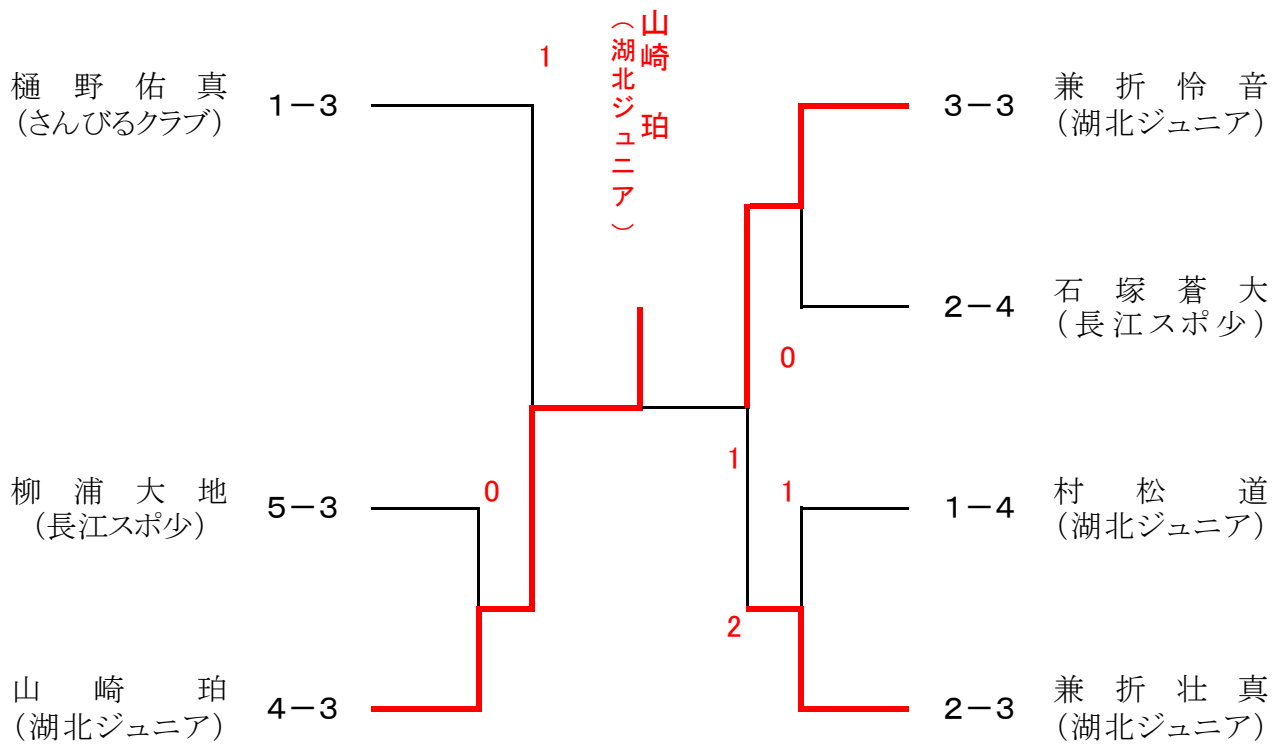

## 女子シングルス決勝トーナメント

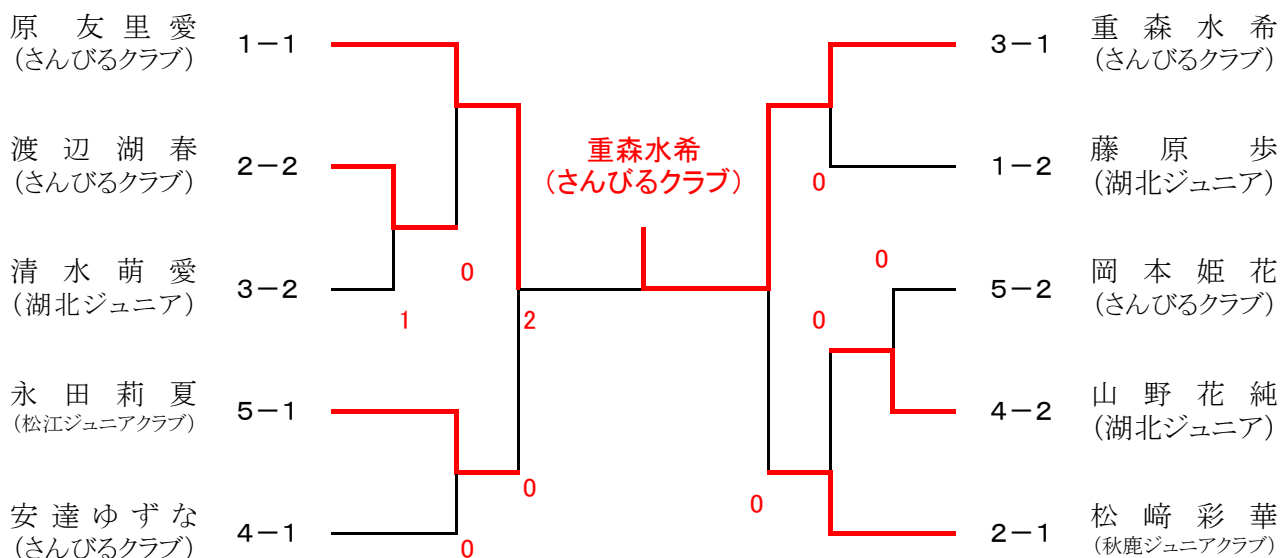

## 4年生以下女子シングルス決勝トーナメント

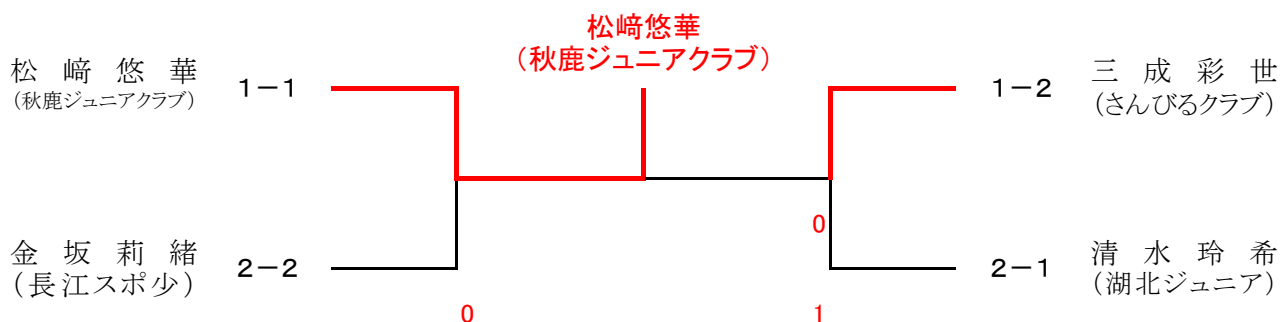

## 女子シングルス3・4位トーナメント

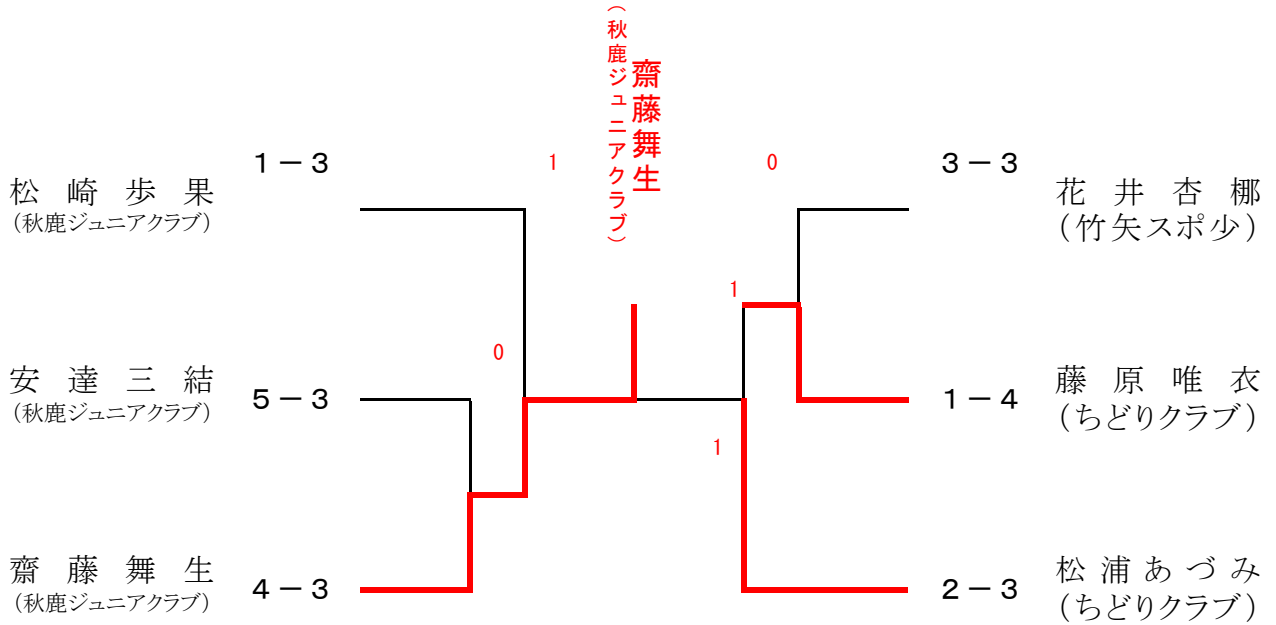

## 4年生以下女子シングルス3・4位トーナメント

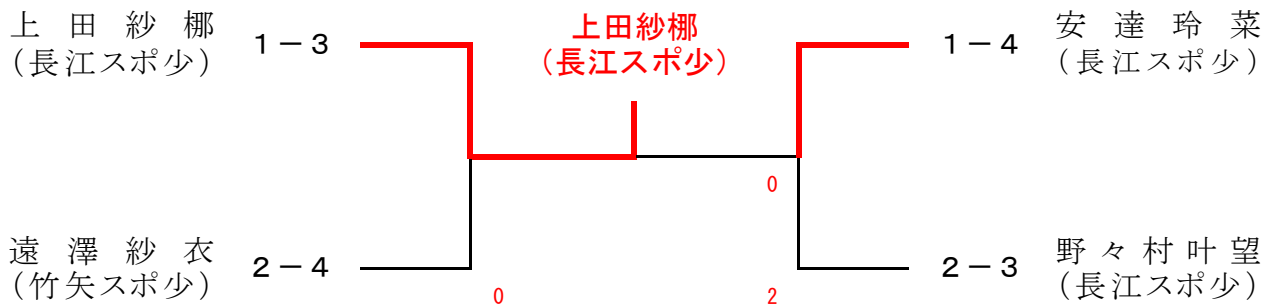

## 栄光のあと

	男子団体	女子団体	男子シングルス	女子シングルス
第47年 1 年度	母衣 B	母衣 A	大石 (朝日)	北尾 (母衣)
第48年 2 年度	川津 A	母衣 C	足立 (川津)	橋本 (古江)
第49年 3 年度	竹矢 A	城北	田口 (母衣)	中倉 (長江)
第50年 4 年度	母衣 A	長江 A	石川公 (母衣)	安達 (長江)
第51年 5 年度	母衣 A	長江	宮廻 (母衣)	松浦 (長江)
第52年 6 年度	長江 A	長江	曳野 (長江)	奥田 (長江)
第53年 7 年度	母衣 A	長江 A	松島 (母衣)	滝倉 (長江)
第54年 8 年度	川津 A	川津 A	仲佐 (川津)	梅木 (川津)
第55年 9 年度	川津 A	長江 A	東風 (川津)	南波 (長江)
第56年 10 年度	川津 A	長江 A	安達 (川津)	橋本 (川津)
第57年 11 年度	母衣 A	川津 A	(原 川津)	島根 (川津)
第58年 12 年度	川津 A	長江 A	山本 (川津)	曳野 (長江)
第59年 13 年度	ちどり	長江 A	土師 (ちどり)	安達由 (長江)
第60年 14 年度	比津ヶ丘 A	長江 A	勝部 (比津ヶ丘)	松浦 (長江)
第61年 15 年度	大谷 A	長江 A	勝部 (法吉)	森井 (長江)
第62年 16 年度	ちどり A	長江 A	勝部 (法吉)	石川 (大谷)
第63年 17 年度	法吉クラブ A	長江 A	栗原 (川津)	曳野靖 (長江)
第18年度 平成元年	法吉クラブ A	長江 A	勝部 (法吉)	梶谷 (長江)
第19年度 平成2年	法吉クラブ A	古志原 A	勝部 (法吉)	松浦祐 (竹矢)
第20年度 平成3年	錬成クラブ	長江 A	引野 (錬成ク)	朝山 (法吉)
第21年度 平成4年	錬成クラブ A	法吉クラブ A	今林 (錬成ク)	福田 (法吉)
第22年度 平成5年	フラッパー J	法吉クラブ A	今林 (錬成ク)	福田 (法吉)
第23年度 平成6年	古志原 B	古志原 A	松本 (古志原)	奥原 (秋鹿)
第24年度 平成7年	古志原 A	錬成クラブ A	足立 (嫁島 J)	今林 (錬成ク)

	男子団体	女子団体	男子シングルス	女子シングルス	4年以下男子 シングルス	4年以下女子 シングルス
第 25 回 平成8年度	錬成クラブ	錬成クラブ	足 立 (嫁島J)	藤 原 (錬成ク)	安 達 (嫁島J)	安 達 (嫁島J)
第 26 回 平成9年度	嫁島ジュニアA	錬成クラブA	足 立 (嫁島J)	藤 原 (錬成ク)	間庭 康 (嫁島J)	梶 谷 (嫁島J)
第 27 回 平成10年度	嫁島ジュニアA	嫁島ジュニアA	安 達 (湖北ク)	安 達 (湖北ク)	間庭 康 (嫁島J)	梶 谷 (嫁島J)
第 28 回 平成11年度	錬成クラブA	嫁島ジュニアA	間庭 康 (嫁島J)	梶 谷 (嫁島J)	藤 原 (錬成ク)	福 庭 (玉湯ス)
第 29 回 平成12年度	嫁島ジュニアA	嫁島ジュニア	間庭 康 (嫁島J)	梶 谷 (嫁島J)	藤 原 (錬成ク)	小 室 (嫁島J)
第 30 回 平成13年度	嫁島ジュニアA	嫁島ジュニアA	間庭 康 (嫁島J)	福 庭 (錬成ク)	岸 本 (ちどり)	福 島 (嫁島J)
第 31 回 平成14年度	錬成クラブ	嫁島ジュニア	藤原 智史 (錬成クラブ)	福庭 愛 (錬成クラブ)	川谷 光平 (ちどりクラブ)	吉村 麻里 (嫁島ジュニア)
第 32 回 平成15年度	ちどりクラブA	嫁島ジュニア	岸本 翔太 (ちどりクラブ)	福島加菜美 (嫁島ジュニア)	亀井 徹 (錬成クラブ)	吉村 麻里 (嫁島ジュニア)
第 33 回 平成16年度	KIDS嫁島A	KIDS嫁島	亀井 徹 (錬成クラブ)	吉村 麻里 (KIDS嫁島)	上谷 周司 (KIDS嫁島)	長嶋 志保 (玉湯スポ少)
第 34 回 平成17年度	秋鹿ジュニアクラブA	KIDS嫁島A	亀井 徹 (錬成クラブ)	吉村 麻里 (KIDS嫁島)	田中 亮 (秋鹿JC)	松本 彩季 (秋鹿JC)
第 35 回 平成18年度	秋鹿ジュニアクラブA	竹矢スポ少A	仙田 翔太 (秋鹿JC)	長嶋 志保 (KIDS嫁島)	栄本 圭祐 (竹矢スポ少)	大和香菜子 (KIDS嫁島)
第 36 回 平成19年度	秋鹿ジュニアクラブA	KIDS嫁島A	奥原 寿治 (秋鹿JC)	安夾香奈 (錬成クラブ)	栄本 圭祐 (竹矢スポ少)	小村 歩未 (KIDS嫁島)
第 37 回 平成20年度	KIDS嫁島A	KIDS嫁島A	三宅 一成 (秋鹿JC)	小村 歩未 (KIDS嫁島)	白石 裕大 (秋鹿JC)	小村 千夏 (秋鹿JC)
第 38 回 平成21年度	秋鹿ジュニアクラブA	嫁島ジュニアA	栄本 圭祐 (竹矢スポ少)	小村 歩未 (嫁島ジュニア)	門脇 悠仁 (嫁島ジュニア)	小村 千夏 (秋鹿JC)
第 39 回 平成22年度	秋鹿ジュニアクラブ	嫁島ジュニアA	白石 裕大 (秋鹿JC)	中西 萌々香 (嫁島ジュニア)	上田 晃久 (ちどりクラブ)	奥原 芽衣子 (秋鹿JC)
第 40 回 平成23年度	嫁島ジュニア	秋鹿ジュニアクラブ	門脇 悠仁 (嫁島ジュニア)	小村 千夏 (秋鹿JC)	田邊 嶺 (錬成クラブ)	門脇 里歩 (嫁島ジュニア)
第 41 回 平成24年度	錬成クラブ	嫁島ジュニアA	田邊 嶺 (錬成クラブ)	奥原 芽衣子 (秋鹿JC)	宮本晋平 (嫁島ジュニア)	門脇 里歩 (嫁島ジュニア)



	男子団体	女子団体	男子シングルス	女子シングルス	4年以下男子 シングルス	4年以下女子 シングルス	2年以下男子 シングルス	2年以下女子 シングルス
第 42 回 平成25年度	嫁島ジュニア	嫁島ジュニア	川本健太 (嫁島J)	門脇里歩 (嫁島J)	藤井励陽 (嫁島J)	土江亜依美 (嫁島J)	与倉大介 (竹矢スポ少)	柳浦あずさ (秋鹿JC)
第 43 回 平成26年度	嫁島ジュニアA	嫁島ジュニアA	宮本晋平 (嫁島J)	土江亜依美 (嫁島J)	与倉悠介 (さんびるクラブ)	田邊はな (錬成クラブ)	奥原 継 (秋鹿JC)	柳浦あずさ (秋鹿JC)
第 44 回 平成27年度	嫁島ジュニア	嫁島ジュニア	藤井励陽 (嫁島J)	土江亜依美 (さんびるクラブ)	齋藤倅生 (秋鹿JC)	加藤菜々 (さんびるクラブ)	奥原 継 (秋鹿JC)	小林星七 (秋鹿JC)
第 45 回 平成28年度	秋鹿ジュニア クラブA	さんびる クラブA	齋藤倅生 (秋鹿JC)	土江亜依美 (さんびるクラブ)	勝部 開 (錬成クラブ)	常松世名 (さんびるクラブ)	奥原湊斗 (秋鹿JC)	永田花歩 (竹矢スポ少)
第 46 回 平成29年度	秋鹿ジュニア クラブA	さんびる クラブA	奥原千博 (秋鹿JC)	大野桃果 (さんびるクラブ)	杉谷虎太郎 (さんびるクラブ)	永田花歩 (さんびるクラブ)	奥原湊斗 (秋鹿JC)	松崎彩華 (秋鹿JC)
第 47 回 平成30年度	湖北ジュニア	さんびるクラブ	伊藤拓海 (湖北ジュニア)	常松世名 (さんびるクラブ)	天野 駿 (錬成クラブ)	永田花歩 (松江JC)	杉谷桜太郎 (さんびるクラブ)	松崎彩華 (秋鹿JC)
第 48 回 令和元年度	さんびる クラブB	さんびる クラブA	杉谷虎太郎 (さんびるクラブ)	小川音羽 (さんびるクラブ)	杉谷桜太郎 (さんびるクラブ)	松浦早那 (竹矢スポ少)	藤原颯音 (錬成クラブ)	永田莉夏 (松江JC)
第 49 回 令和2年度	さんびる クラブA	さんびるクラブ	目次遼太 (さんびるクラブ)	小川音羽 (さんびるクラブ)	杉谷桜太郎 (さんびるクラブ)	原友里愛 (さんびるクラブ)	福田 要 (錬成クラブ)	永田莉夏 (松江JC)
第 50 回 令和3年度	さんびる クラブA	さんびる クラブA	竹田陽翔 (さんびるクラブ)	原友里愛 (さんびるクラブ)	松崎雅樹 (さんびるクラブ)	清水萌愛 (湖北ジュニア)	足立匡史 (さんびるクラブ)	勝部 晴 (M-1miniクラブ)
第 51 回 令和4年度	さんびる クラブA	さんびる クラブA	杉谷桜太郎 (さんびるクラブ)	重森水希 (さんびるクラブ)	福田 要 (錬成クラブ)	松崎悠華 (秋鹿JC)	真田侑泰 (長江スポ少)	松浦茉央 (竹矢スポ少)