

令和2年度

松江市オープンラージボール  
冬季卓球大会

とき 令和3年3月7日  
ところ 鹿島総合体育館

主催 松江市卓球連盟  
後援 松江市  
(公財)松江体育協会

## 大会役員

名誉会長	松江体育協会会長	松浦 正敬		
	松江市卓球連盟名誉会長	藤田 佳應		
大会会長	松江市卓球連盟会長	川井 弘光		
大会副会長	松江市卓球連盟副会長	竹田 克己	今林 三喜	
顧問	松江市卓球連盟顧問	岸 明弘	福田 信夫	
参与	松江市卓球連盟参与	藤原 和夫	坂田 年	松本 利夫
		久保川喬之	和田 恭明	
大会委員長	松江市卓球連盟理事長	秋鹿 真一		
大会副委員長	松江市卓球連盟副理事長	富田 真人	高田香代子	田中 功
		坂上清一郎	村松誠一郎	
大会委員		松江市卓球連盟常任理事・理事		

## 競技役員

競技委員長	秋鹿 真一			
競技副委員長	村松誠一郎			
審判長	竹田 克己			
副審判長	高田香代子			
総務委員長	栄本 康右			
総務副委員長	金森 強一			
総務委員	眞秦 健人			
進行委員長	田中 功			
進行委員	大和 誠治	今林 浩喜	吉本 旭輝	
進行委員	河野 芙雅	田中 亮		
記録委員長	松浦真紀子			
記録副委員長	山根 征代			
記録委員	山崎 雅也	中村 静佳		

### 【試合方法】

予選リーグ・決勝トーナメント方式

### 【リーグ戦の順位決定方法】

(1) 勝点（試合得点の合計）の多い順に順位が決定します。

勝者	=	試合得点	2点
敗者	=	試合得点	1点
棄権	=	試合得点	0点

(2) 2チーム以上の勝敗数が同じ場合はその2チーム以上の相互間の対戦成績により、(1)に従って順位を決定します。

上記によっても決定できない場合は、次の順に計算し比較します。

- ① 勝ちマッチと負けマッチの比率
- ② 勝ちゲームと負けゲームの比率
- ③ 勝ちポイントと負けポイントの比率

## 男子団体予選リーグ (149歳以下)

1組

チーム名		A	B	C	D	勝点	順位
A	TEAM湖北A		3-0	2-1	2-1	6	1
B	VIN-TAGE B	0-3		1-2	1-2	3	4
C	古江クラブ	1-2	2-1		3-0	5	2
D	生馬体育協会	1-2	2-1	0-3		4	3

- ① A-D
- ② B-C
- ③ A-C
- ④ B-D
- ⑤ C-D
- ⑥ A-B

2組

チーム名		A	B	C	D	勝点	順位
A	VIN-TAGE A		0-3	2-1	1-2	4	3
B	H. T. U. C	3-0		3-0	3-0	6	1
C	TEAM湖北B	1-2	0-3		0-3	3	4
D	竹矢クラブ	2-1	0-3	3-0		5	2

- ① A-D
- ② B-C
- ③ A-C
- ④ B-D
- ⑤ C-D
- ⑥ A-B

### 男子団体決勝トーナメント (149歳以下)

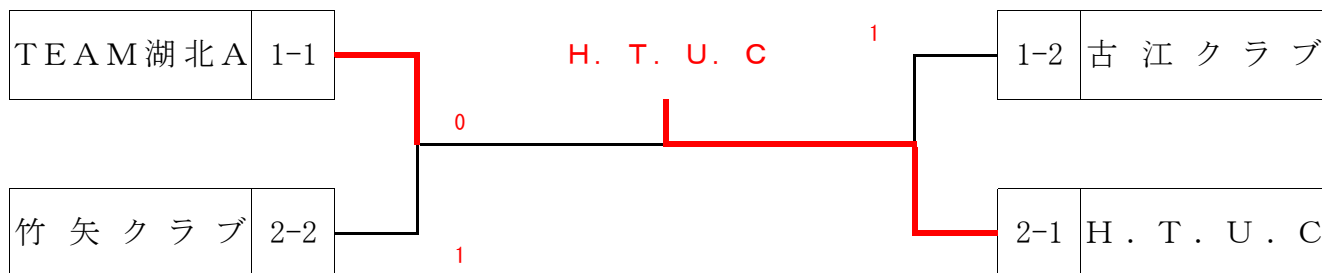

### 男子団体3、4位トーナメント (149歳以下)

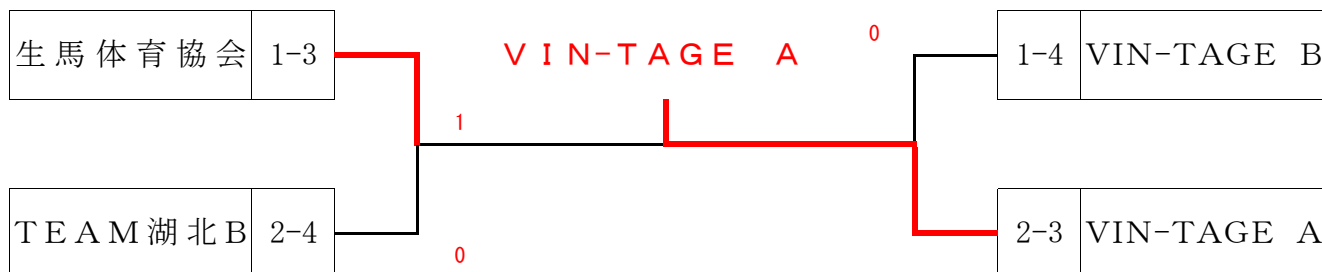

## 男子団体予選リーグ（150歳以上）

1組

チーム名		A	B	C	勝点	順位
A	川津クラブA	/	0-3	3-0	3	2
B	斐川・平田同盟	3-0	/	3-0	4	1
C	オレンジB	0-3	0-3	/	2	3

- ① B-C
- ② A-C
- ③ A-B

2組

チーム名		A	B	C	勝点	順位
A	島根県庁クラブ	/	2-1	2-1	4	1
B	Families	1-2	/	3-0	3	2
C	川津クラブB	1-2	0-3	/	2	3

- ① B-C
- ② A-C
- ③ A-B

3組

チーム名		A	B	C	勝点	順位
A	平田卓栄	/	1-2	2-1	3	2
B	オレンジA	2-1	/	2-1	4	1
C	八雲クラブ	1-2	1-2	/	2	3

- ① B-C
- ② A-C
- ③ A-B

4組

チーム名		A	B	C	勝点	順位
A	スマイル	/	1-2	1-2	2	3
B	チームNEO	2-1	/	3-0	4	1
C	かナンちゅうクラブ	2-1	0-3	/	3	2

- ① B-C
- ② A-C
- ③ A-B

## 男子団体決勝トーナメント（150歳以上）

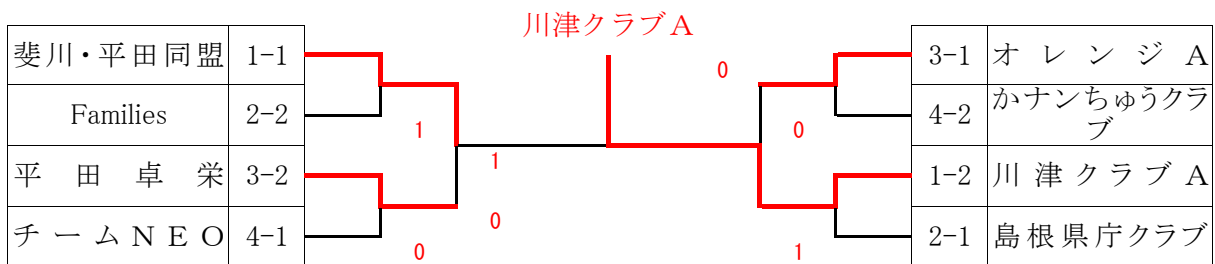

## 男子団体3位トーナメント（150歳以上）

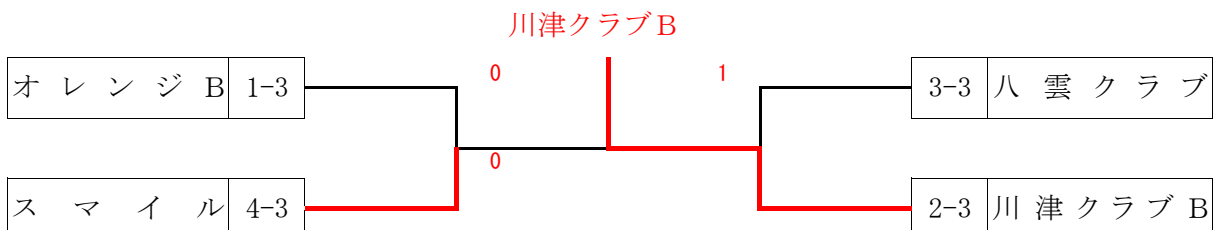

## 女子団体予選リーグ (150歳以上)

### 1組

チーム名		A	B	C	勝点	順位
A	斐川クラブ		3-0	3-0	4	1
B	フットワーク	0-3		2-1	3	2
C	平田卓栄A	0-3	1-2		2	3

- ① B-C
- ② A-C
- ③ A-B

### 2組

チーム名		A	B	C	勝点	順位
A	川津クラブ		2-1	2-1	4	1
B	チームNEO	1-2		2-1	3	2
C	斐桜クラブ	1-2	1-2		2	3

- ① B-C
- ② A-C
- ③ A-B

### 3組

チーム名		A	B	C	D	勝点	順位
A	V I N-T A G E		3-0	3-0	3-0	6	1
B	どんぐり	0-3		2-1	2-1	5	2
C	平田卓栄B	0-3	1-2		1-2	3	4
D	オレンジB	0-3	1-2	2-1		4	3

- ① A-D
- ② B-C
- ③ A-C
- ④ B-D
- ⑤ C-D
- ⑥ A-B

### 4組

チーム名		A	B	C	D	勝点	順位
A	オレンジA		2-1	3-0	3-0	6	1
B	スマイル	1-2		2-1	3-0	5	2
C	ラブオール隠岐	0-3	1-2		3-0	4	3
D	津田クラブ	0-3	0-3	0-3		3	4

- ① A-D
- ② B-C
- ③ A-C
- ④ B-D
- ⑤ C-D
- ⑥ A-B

## 女子団体決勝トーナメント（150歳以上）

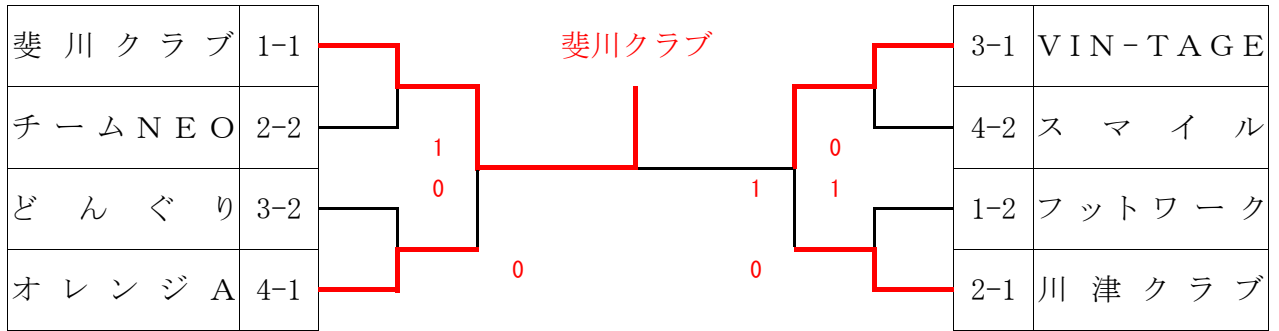

## 女子団体3・4位トーナメント（150歳以上）

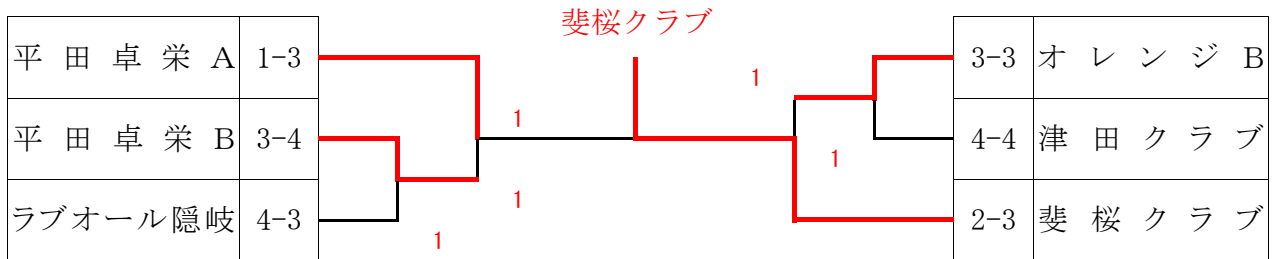

## 男子シングルス予選リーグ（49歳以下）

1組 1コート

氏名 (チーム名)		A	B	C	D	勝点	順位
A	田中 亮 (TEAM湖北)		2-1	2-1	1-2	5	3
B	高橋 慎弥 (生馬体育協会)	1-2		2-0	2-1	5	1
C	落合 洋人 (VIN-TAGE)	1-2	0-2		0-2	3	4
D	米原 貴洋 (古江クラブ)	2-1	1-2	2-0		5	2

- 47/53
- 61/52
- 53/56
- ① A-D
  - ② C-B
  - ③ A-C
  - ④ B-D
  - ⑤ C-D
  - ⑥ A-B

2組 2コート

氏名 (チーム名)		A	B	C	D	勝点	順位
A	落合 玲太 (生馬体育協会)		1-2	2-0	2-0	5	2
B	和田 直也 (古江クラブ)	2-1		2-0	2-0	6	1
C	齋藤 直也 (VIN-TAGE)	0-2	0-2		2-0	4	3
D	加藤 和也 (TEAM湖北)	0-2	0-2	0-2		3	4

- ① A-D
- ② C-B
- ③ A-C
- ④ B-D
- ⑤ C-D
- ⑥ A-B

3組 3コート

氏名 (チーム名)		A	B	C	勝点	順位
A	原田 望 (TEAM湖北)		0-2	0-2	2	3
B	矢田 和真 (竹矢クラブ)	2-0		0-2	3	2
C	山田 智貴 (古江クラブ)	2-0	2-0		4	1

- ① B-C
- ② A-C
- ③ A-B

4組 4コート

氏名 (チーム名)		A	B	C	勝点	順位
A	坂本 竜太 (TEAM湖北)		2-0	2-1	4	1
B	足立 有司 (川津クラブ)	0-2		1-2	2	3
C	大塚 崇士 (VIN-TAGE)	1-2	2-1		3	2

- ① B-C
- ② A-C
- ③ A-B

5組 5コート

氏名 (チーム名)		A	B	C	勝点	順位
A	角 拓朗 (VIN-TAGE)		1-2	2-0	3	2
B	金木 裕資 (川津クラブ)	2-1		2-1	4	1
C	永岡 秀康 (竹矢クラブ)	0-2	1-2		2	3

- ① B-C
- ② A-C
- ③ A-B

6組 6コート

氏名 (チーム名)		A	B	C	勝点	順位
A	栄本 悠佑 (竹矢クラブ)		2-0	2-0	4	1
B	稲垣 星人 (八雲クラブ)	0-2		2-1	3	2
C	藤原 慎也 (TEAM湖北)	0-2	1-2		2	3

- ① B-C
- ② A-C
- ③ A-B

7組 7コート

氏名 (チーム名)		A	B	C	勝点	順位
A	田中 彰 (TEAM湖北)		2-0	2-0	4	1
B	山名 裕貴 (VIN-TAGE)	0-2		2-1	3	2
C	岡田 聡 (かナンちゅうクラブ)	0-2	1-2		2	3

- ① B-C
- ② A-C
- ③ A-B



## 男子シングルス決勝トーナメント（49歳以下）

高橋 慎弥 (生馬体育協会)
稲垣 星人 (八雲クラブ)
山名 裕貴 (VIN-TAGE)
金木 裕資 (川津クラブ)
矢田 和真 (竹矢クラブ)
落合 玲太 (生馬体育協会)
坂本 竜太 (TEAM湖北)

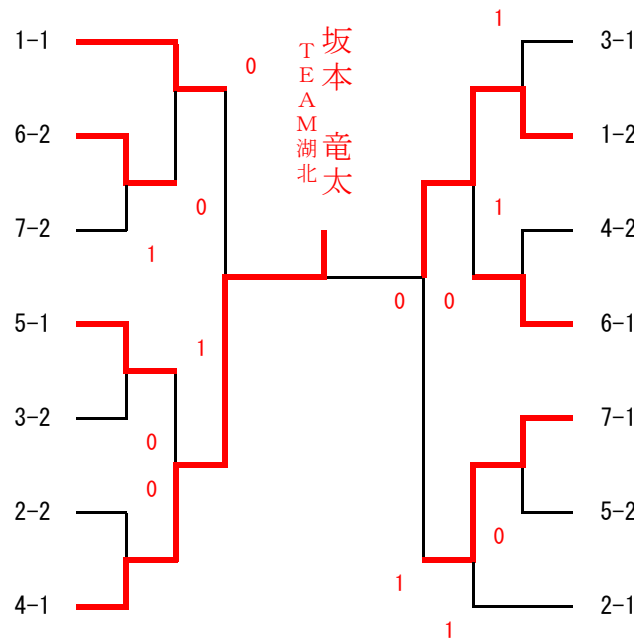

山田 智貴 (古江クラブ)
米原 貴洋 (古江クラブ)
大塚 崇士 (VIN-TAGE)
栄本 悠佑 (竹矢クラブ)
田中 彰 (TEAM湖北)
角 拓朗 (VIN-TAGE)
和田 直也 (古江クラブ)

## 男子シングルス3・4位トーナメント（49歳以下）

田中 亮 (TEAM湖北)
加藤 和也 (TEAM湖北)
永岡 秀康 (竹矢クラブ)
足立 有司 (川津クラブ)

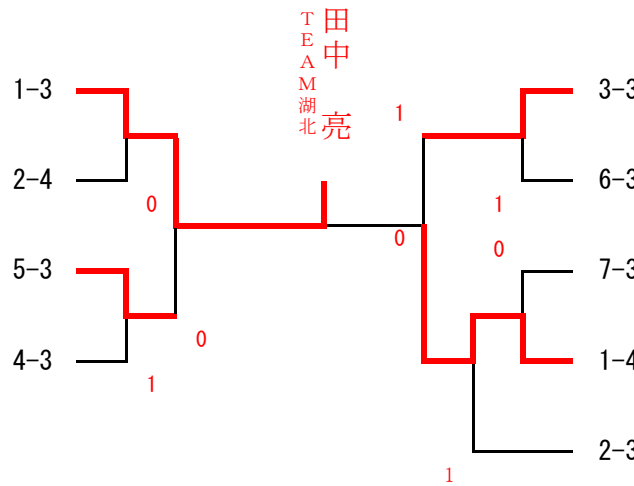

原田 望 (TEAM湖北)
藤原 慎也 (TEAM湖北)
岡田 聡 (かナンちゅうクラブ)
落合 洋人 (VIN-TAGE)
齋藤 直也 (VIN-TAGE)

## 男子シングルス予選リーグ（50歳以上）

1組 8コート

氏名 (チーム名)		A	B	C	D	勝点	順位
A	西村 和正 (斐桜クラブ)		2-0	2-0	2-0	6	1
B	田原 浩司 (OMクラブ)	0-2		0-2	0-2	3	4
C	福田 信夫 (島根県庁クラブ)	0-2	2-0		0-2	4	3
D	長尾 雅彦 (オレンジ)	0-2	2-0	2-0		5	2

- ① A-D
- ② C-B
- ③ A-C
- ④ B-D
- ⑤ C-D
- ⑥ A-B

2組 9コート

氏名 (チーム名)		A	B	C	勝点	順位
A	青木 誠 (斐川・平田同盟)		2-0	2-0	4	1
B	糸賀 敬彰 (かなんちゅうクラブ)	0-2		0-2	2	3
C	松本 利夫 (島根県庁クラブ)	0-2	2-0		3	2

- ① B-C
- ② A-C
- ③ A-B

3組 10コート

氏名 (チーム名)		A	B	C	勝点	順位
A	野津 賢一 (島根県庁クラブ)		2-0	2-0	4	1
B	安達 久男 (オレンジ)	0-2		2-0	3	2
C	松尾 仁志 (生馬体育協会)	0-2	0-2		2	3

- ① B-C
- ② A-C
- ③ A-B

4組 11コート

氏名 (チーム名)		A	B	C	勝点	順位
A	松浦 正五 (チームNEO)		2-1	0-2	3	2
B	小林 正二 (かなんちゅうクラブ)	1-2		0-2	2	3
C	山根 雄太 (生馬体育協会)	2-0	2-0		4	1

- ① B-C
- ② A-C
- ③ A-B

5組 12コート

氏名 (チーム名)		A	B	C	勝点	順位
A	水原 啓 (オレンジ)		2-0	2-0	4	1
B	持田 透 (スマイル)	0-2		0-2	2	3
C	影山 晃一 (八雲クラブ)	0-2	2-0		3	2

- ① B-C
- ② A-C
- ③ A-B

6組 13コート

氏名 (チーム名)		A	B	C	勝点	順位
A	西田 忠洋 (チームNEO)		2-0	2-0	4	1
B	福原 章二 (スマイル)	0-2		2-0	3	2
C	安部 章治 (八雲クラブ)	0-2	0-2		2	3

- ① B-C
- ② A-C
- ③ A-B

7組 14コート

氏名 (チーム名)		A	B	C	勝点	順位
A	三浦 和利 (VIN-TAGE)		2-0	2-0	4	1
B	岡本 耀雄 (平田卓栄)	0-2		2-0	3	2
C	安食 嘉夫 (チームNEO)	0-2	0-2		2	3

- ① B-C
- ② A-C
- ③ A-B

8組 15コート

氏名 (チーム名)		A	B	C	勝点	順位
A	折戸 誠 (チームNEO)		0-2	2-0	3	2
B	多久和 肇 (斐川・平田同盟)	2-0		2-0	4	1
C	北脇 進 (平田卓栄)	0-2	0-2		2	3

- ① B-C
- ② A-C
- ③ A-B

9組 16コート

氏名 (チーム名)		A	B	C	勝点	順位
A	大坂 浩二 (オレンジ)		2-0	2-1	4	1
B	新 昭三 (スマイル)	0-2		2-0	3	2
C	大西 浩二 (川津クラブ)	1-2	0-2		2	3

- ① B-C
- ② A-C
- ③ A-B

10組 17コート

氏名 (チーム名)		A	B	C	勝点	順位
A	平井 和雄 (川津クラブ)		2-0	2-0	4	1
B	長谷川和人 (OMクラブ)	0-2		2-0	3	2
C	青木 耕治 (オレンジ)	0-2	0-2		2	3

- ① B-C
- ② A-C
- ③ A-B

11組 18コート

氏名 (チーム名)		A	B	C	勝点	順位
A	曾田 貞夫 (平田卓栄)		0-2	0-2	2	3
B	小島 恭一 (斐川・平田同盟)	2-0		0-2	3	2
C	米田 浩二 (オレンジ)	2-0	2-0		4	1

- ① B-C
- ② A-C
- ③ A-B

## 男子シングルス決勝トーナメント (50歳以上)

西村 和正 (斐桜クラブ)	1-1	<p style="text-align: center; color: red; font-weight: bold;">西田 忠洋 (チームNEO)</p>	3-1	野津 賢一 (島根県庁クラブ)
福原 章二 (スマイル)	6-2		4-2	松浦 正五 (チームNEO)
岡本 耀雄 (平田卓栄)	7-2		9-2	新 昭三 (スマイル)
大坂 浩二 (オレンジ)	9-1		11-1	米田 浩二 (オレンジ)
多久和 肇 (斐川・平田同盟)	8-1		1-2	長尾 雅彦 (オレンジ)
水原 啓 (オレンジ)	5-1		6-1	西田 忠洋 (チームNEO)
松本 利夫 (島根県庁クラブ)	2-2		7-1	三浦 和利 (VINTAGE)
小島 恭一 (斐川・平田同盟)	11-2		10-1	平井 和雄 (川津クラブ)
長谷川和人 (OMクラブ)	10-2		8-2	折戸 誠 (チームNEO)
安達 久男 (オレンジ)	3-2		5-2	影山 晃一 (八雲クラブ)
山根 雄太 (生馬体育協会)	4-1		2-1	青木 誠 (斐川・平田同盟)

## 男子シングルス3・4位トーナメント (50歳以上)

福田 信夫 (島根県庁クラブ)	1-3	<p style="text-align: center; color: red; font-weight: bold;">福田 信夫 (島根県庁クラブ)</p>	3-3	松尾 仁志 (生馬体育協会)
大西 浩二 (川津クラブ)	9-3		1-4	田原 浩司 (OMクラブ)
北脇 進 (平田卓栄)	8-3		6-3	安部 章治 (八雲クラブ)
持田 透 (スマイル)	5-3		7-3	安食 嘉夫 (チームNEO)
曾田 貞夫 (平田卓栄)	11-3		10-3	青木 耕治 (オレンジ)
小林 正二 (かなんちゅうクラブ)	4-3		2-3	糸賀 敬彰 (かなんちゅうクラブ)

## 女子シングルス決勝リーグ（49歳以下）

19コート

氏名 (チーム名)		A	B	C	D	E	勝点	順位
A	布村 裕子 (V I N-T A G E)		2-0	2-0	2-0	2-0	8	1
B	西谷 美子 (チ-ム N E O)	0-2		2-0	2-0	2-0	7	2
C	田辺真寿美 (川津クラブ)	0-2	0-2		2-0	0-2	5	4
D	石川 恵 (オレンジ)	0-2	0-2	0-2		2-0	5	3
E	水野 亜美 (どんぐり)	0-2	0-2	2-0	0-2		5	5

43/41

40/36

35/41

- |   |     |   |     |   |     |
|---|-----|---|-----|---|-----|
| ① | A-E | ② | B-D | ③ | C-E |
| ④ | A-D | ⑤ | B-C | ⑥ | D-E |
| ⑦ | A-C | ⑧ | B-E | ⑨ | C-D |
| ⑩ | A-B |   |     |   |     |

## 女子シングルス予選リーグ (50歳以上)

1組 20コート

氏名		チーム名	A	B	C	勝点	順位
A	内田 法子	(斐川クラブ)	/	2-0	2-0	4	1
B	曾田 愛子	(平田卓栄)	0-2	/	1-2	2	3
C	藤江富美子	(斐桜クラブ)	0-2	2-1	/	3	2

- ① B-C
- ② A-C
- ③ A-B

2組 21コート

氏名		チーム名	A	B	C	勝点	順位
A	長廻 民江	(VIN-TAGE)	/	2-0	2-0	4	1
B	藤原香奈美	(チームNEO)	0-2	/	1-2	2	3
C	池田由貴江	(ラブオール隠岐)	0-2	2-1	/	3	2

- ① B-C
- ② A-C
- ③ A-B

3組 22コート

氏名		チーム名	A	B	C	勝点	順位
A	清家 令子	(ラブオール隠岐)	/	2-0	2-0	4	1
B	田中 文子	(平田卓栄)	0-2	/	2-0	3	2
C	佐藤 陽子	(スマイル)	0-2	0-2	/	2	3

- ① B-C
- ② A-C
- ③ A-B

4組 23コート

氏名		チーム名	A	B	C	勝点	順位
A	角 民枝	(VIN-TAGE)	/	2-0	2-0	4	1
B	奥田 邦江	(オレンジ)	0-2	/	2-0	3	2
C	土江 操	(平田卓栄)	0-2	0-2	/	2	3

- ① B-C
- ② A-C
- ③ A-B

5組 24コート

氏名		チーム名	A	B	C	勝点	順位
A	蛭子 牧子	(スマイル)	/	1-2	2-0	3	2
B	松尾美恵子	(フットワーク)	2-1	/	2-0	4	1
C	渡部 幸子	(オレンジ)	0-2	0-2	/	2	3

- ① B-C
- ② A-C
- ③ A-B

6組 25コート

氏名		チーム名	A	B	C	勝点	順位
A	大塚 桂子	(スマイル)		2-0	2-1	4	1
B	久保田昭子	(どんぐり)	0-2		0-2	2	3
C	加藤 美穂	(オレンジ)	1-2	2-0		3	2

- ① B-C
- ② A-C
- ③ A-B

7組 26コート

氏名		チーム名	A	B	C	勝点	順位
A	舟木 都	(どんぐり)		2-1	2-1	4	1
B	原 久美子	(斐桜クラブ)	1-2		2-0	3	2
C	岩浅 和子	(平田卓栄)	1-2	0-2		2	3

- ① B-C
- ② A-C
- ③ A-B

8組 27コート

氏名		チーム名	A	B	C	勝点	順位
A	碓井 節子	(フットワーク)		1-2	2-0	3	2
B	鳥谷真紀子	(チームNEO)	2-1		2-0	4	1
C	福原 摂子	(スマイル)	0-2	0-2		2	3

- ① B-C
- ② A-C
- ③ A-B

9組 28コート

氏名		チーム名	A	B	C	勝点	順位
A	奥原 秀子	(平田卓栄)		2-1	2-0	4	1
B	石川三枝子	(川津クラブ)	1-2		2-0	3	2
C	池田 澄子	(ラブオール隠岐)	0-2	0-2		2	3

- ① B-C
- ② A-C
- ③ A-B

10組 29コート

氏名		チーム名	A	B	C	勝点	順位
A	土谷 弥生	(オレンジ)		0-2	1-2	2	3
B	山崎富士子	(フットワーク)	2-0		0-2	3	2
C	堀内真由美	(川津クラブ)	2-1	2-0		4	1

- ① B-C
- ② A-C
- ③ A-B

11組 30コート

氏名		チーム名	A	B	C	勝点	順位
A	佐野 励子	(斐桜クラブ)		1-2	1-2	2	3
B	長谷川佐百合	(オレンジ)	2-1		2-0	4	1
C	青木美知枝	(平田卓栄)	2-1	0-2		3	2

- ① B-C
- ② A-C
- ③ A-B



## 女子シングルス決勝トーナメント (50歳以上)

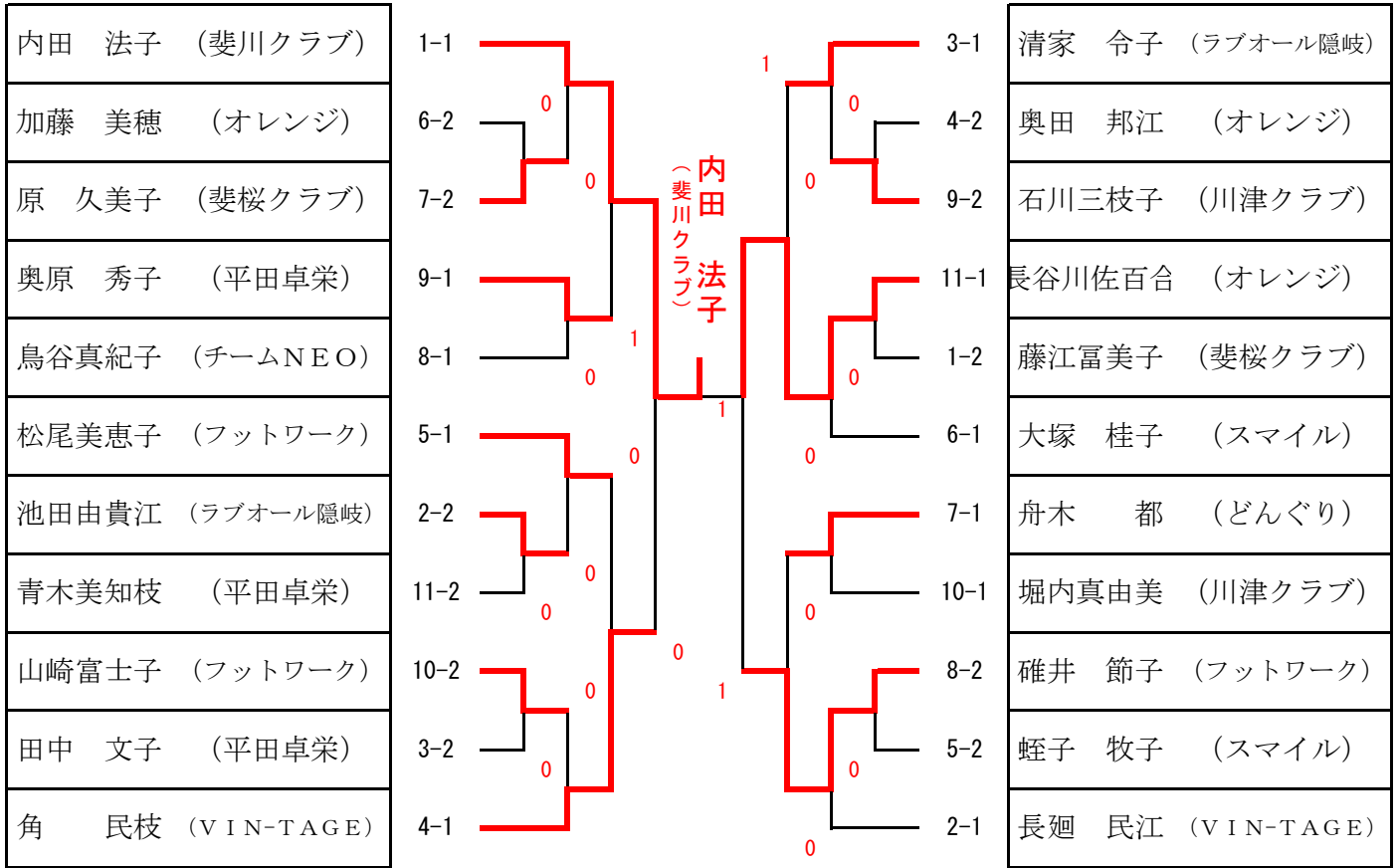

## 女子シングルス3位トーナメント (50歳以上)

