

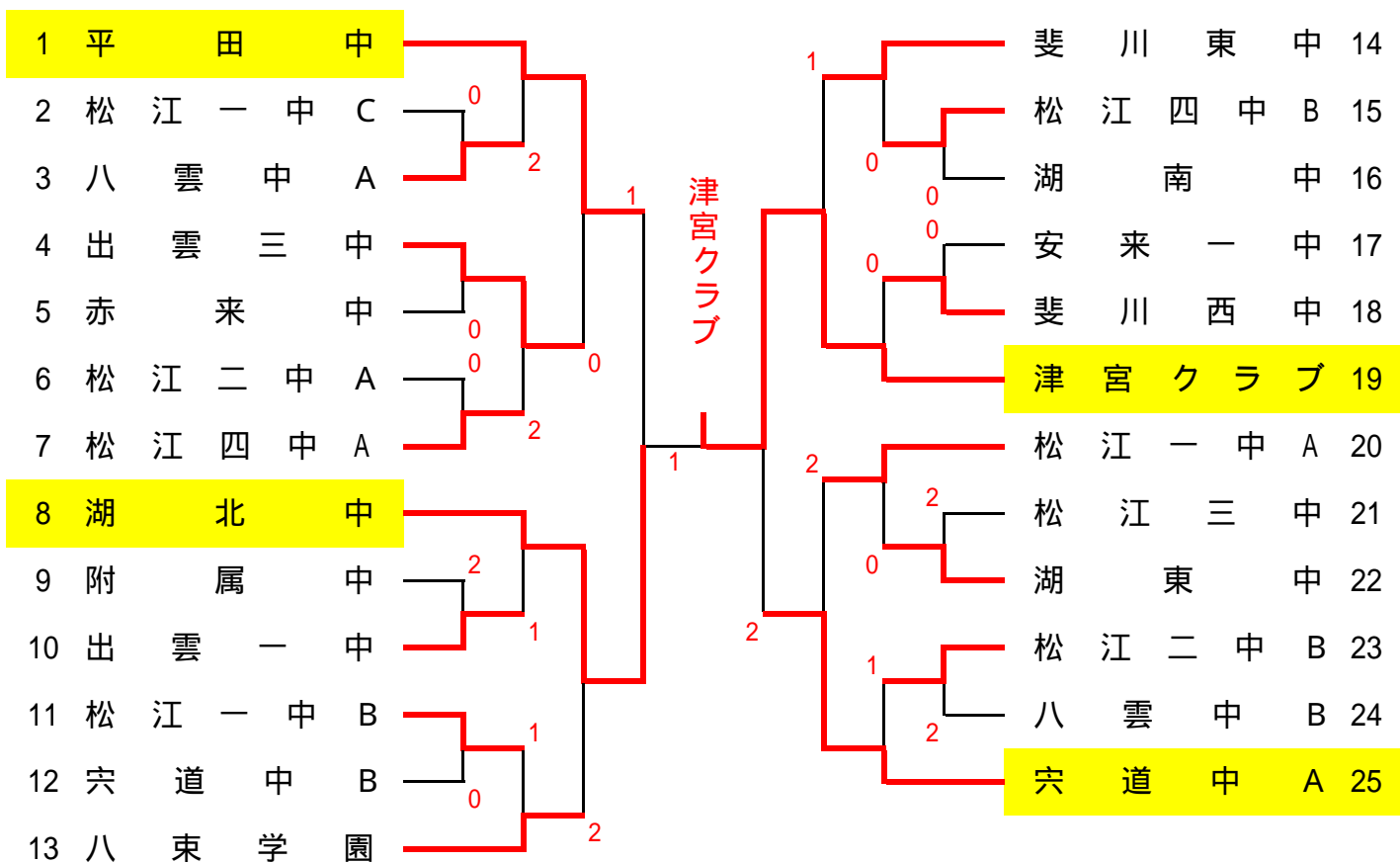

### 3年女子団体

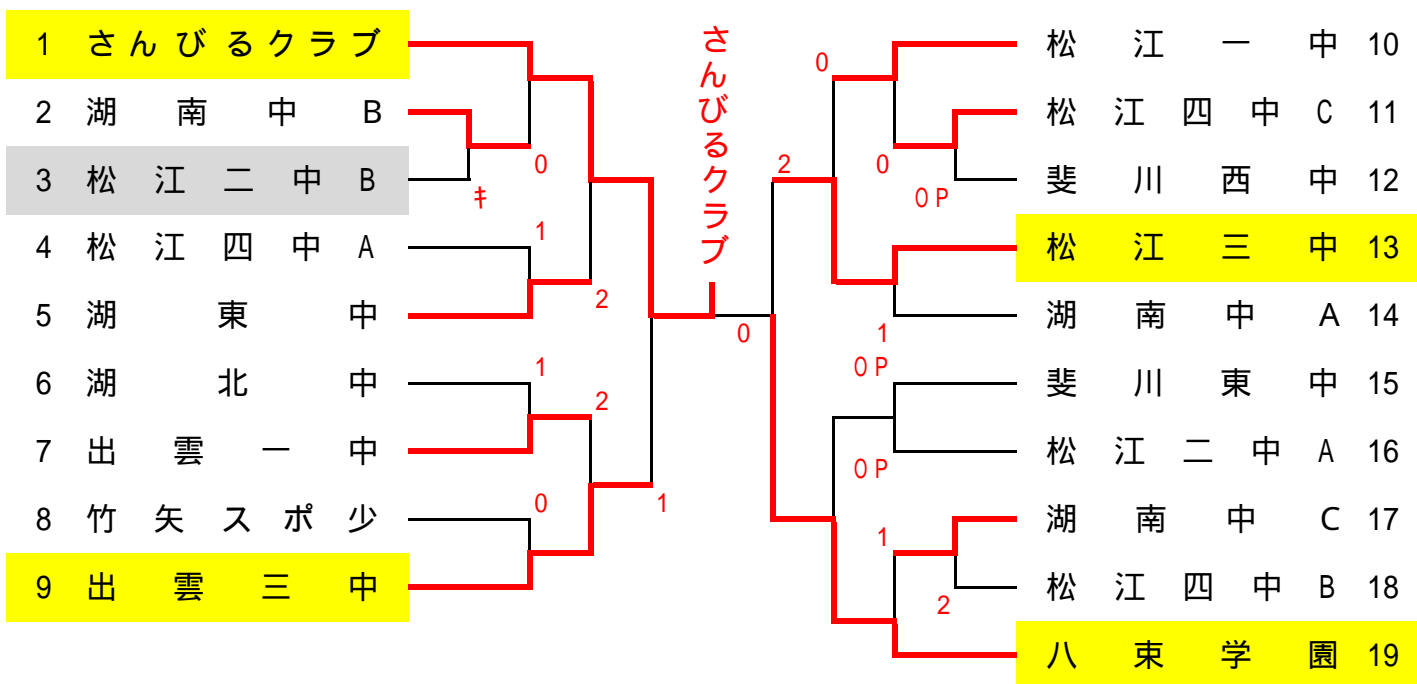

### 2年女子団体



# 3年男子シングルス (1)

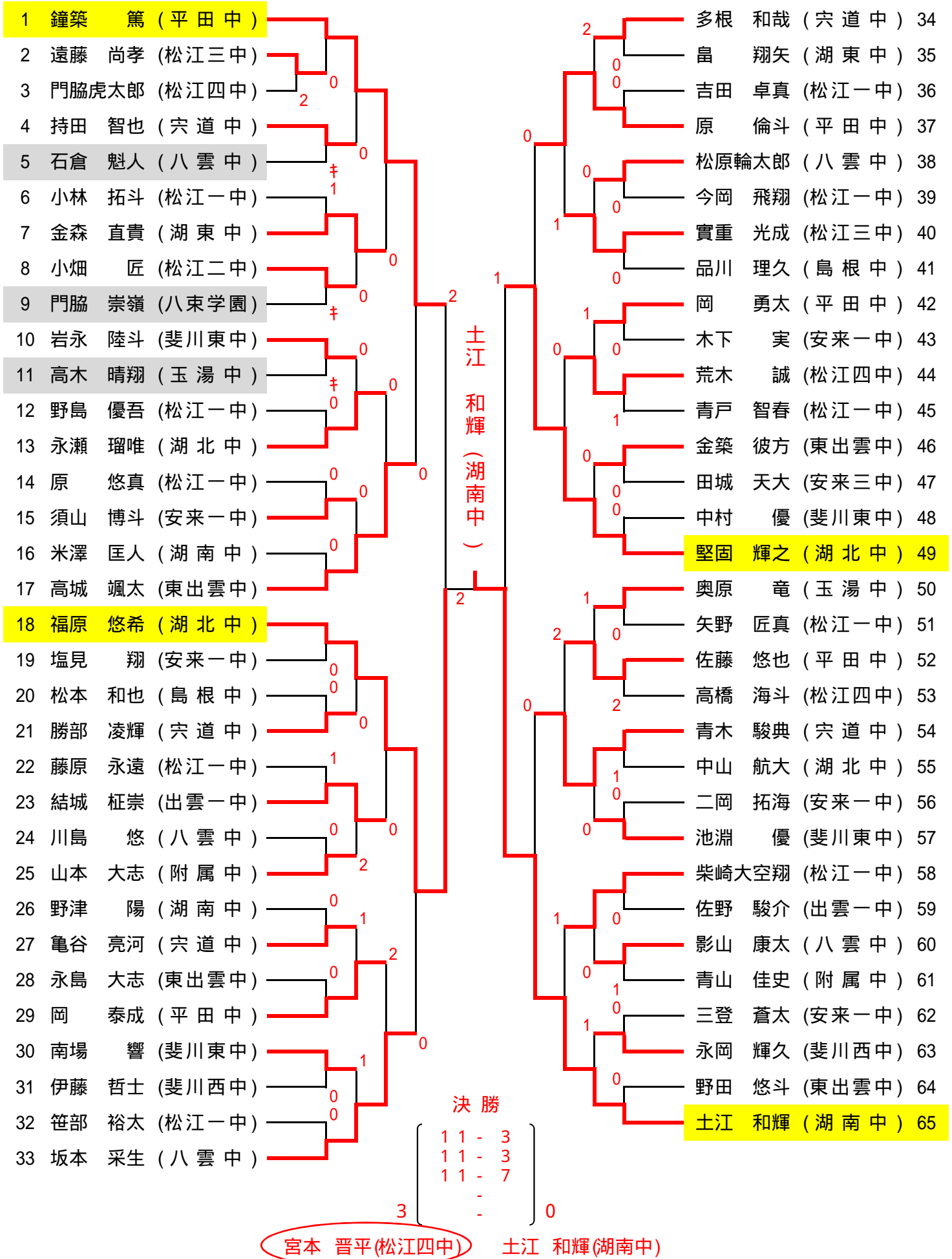

# 3年男子シングルス (2)

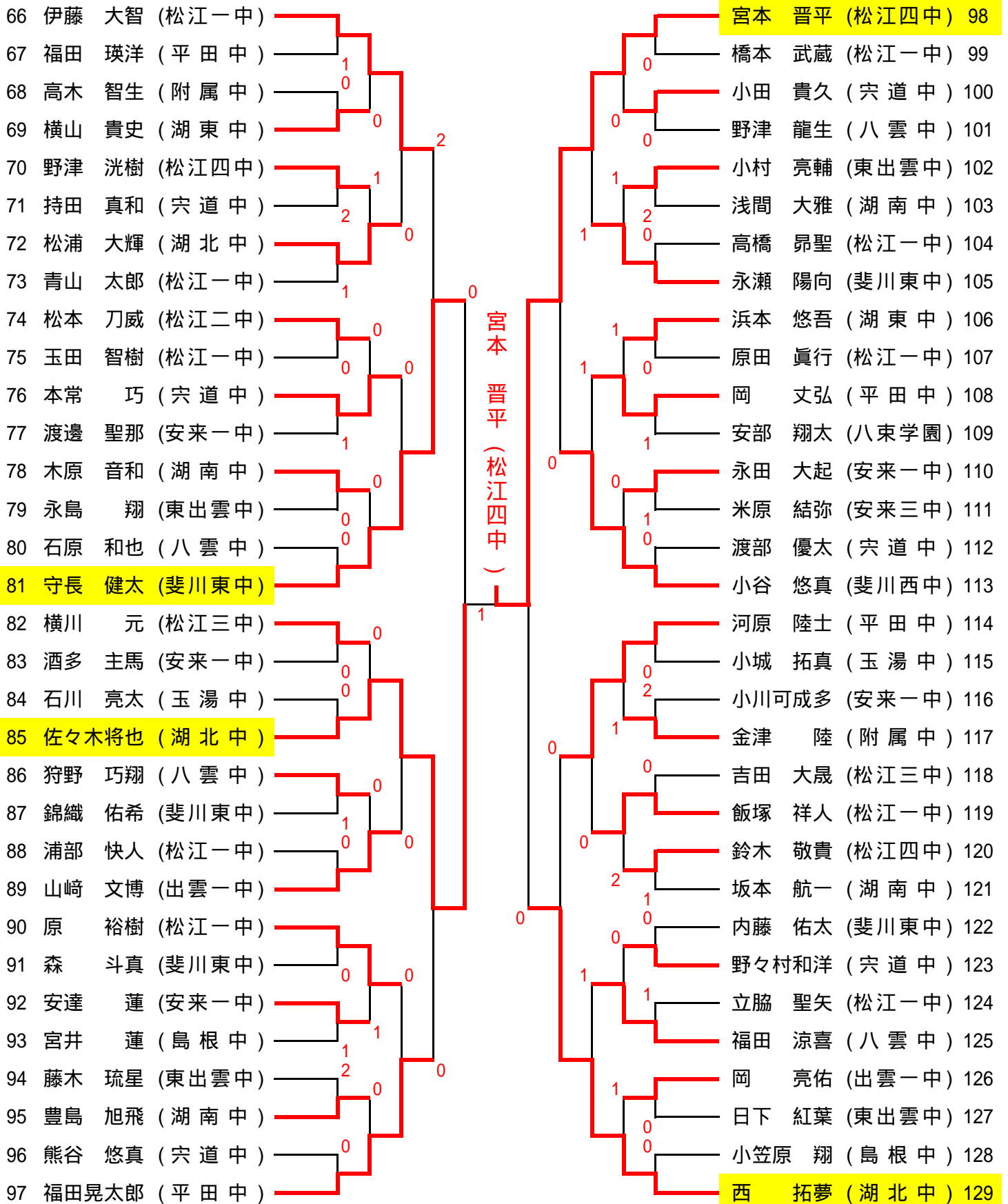

# 2年男子シングルス (1)

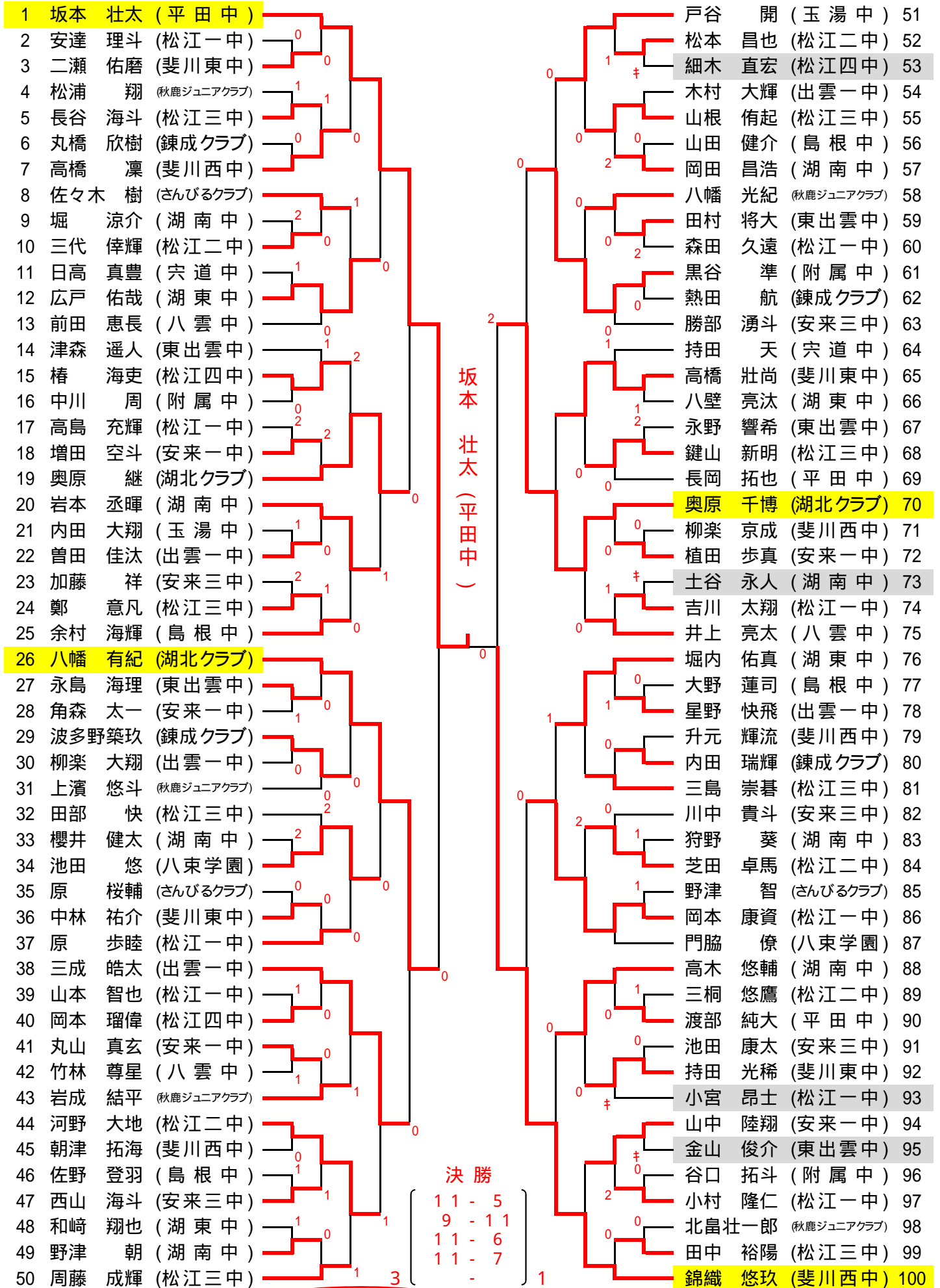

坂本 壮太(平田中) 藪 稜真(湖北クラブ)

# 2年男子シングルス (2)

101 藤井 励陽 (附属中)	藪 稜真 (湖北クラブ)	102 吉川 優貴 (松江一中)	藪 稜真 (湖北クラブ) 151
103 安槻晴一朗 (宍道中)		大木 惟之 (松江三中) 152	
104 桑垣 昌拓 (湖南中)		津森 隆大 (錬成クラブ) 153	
105 加藤 佑 (安来三中)		板橋 知広 (松江一中) 154	
106 小川 誉冬 (松江三中)		三上 倅汰 (安来一中) 155	
107 足立 悠真 (平田中)		梅澤 慶次 (さんびるクラブ) 156	
108 神田 崇汰 (松江一中)		池田 彬人 (斐川東中) 157	
109 宮脇 亮羽 (東出雲中)		福田 寛幸 (ちどりクラブ) 158	
110 福家 智巳 (安来一中)		石松 勝翔 (東出雲中) 159	
111 才間 広翔 (八雲中)		藤井ゆうと (出雲一中) 160	
112 塩野 朝陽 (湖南中)		松本 大空 (湖南中) 161	
113 永瀬 優海 (秋鹿ジュニアクラブ)		深田 颯人 (玉湯中) 162	
114 勝部 開 (錬成クラブ)		大野 真生 (松江一中) 163	
115 渡部 優汰 (斐川東中)		村上 翔哉 (安来三中) 164	
116 米原 知希 (湖南中)		山野 朔弥 (松江二中) 165	
117 角田 直樹 (松江一中)		廣江 海栄 (秋鹿ジュニアクラブ) 166	
118 宮廻 直弘 (松江三中)		松田 武龍 (湖南中) 167	
119 石橋 巧望 (出雲一中)		須田 大輝 (宍道中) 168	
120 加藤 亮 (安来三中)		与倉 大介 (竹矢スポ少) 169	
121 船津 陽翔 (島根中)		寺坂 春真 (湖東中) 170	
122 椿 智史 (湖東中)		鬼村 慎吾 (斐川西中) 171	
123 藤間 真央 (斐川西中)		松本 優作 (松江四中) 172	
124 平野 勇人 (松江二中)		石川 俊映 (島根中) 173	
125 春木 康成 (玉湯中)		富金原彪我 (松江一中) 174	
126 遠藤 啓 (松江二中)		佐藤 力輝 (平田中) 175	
127 藤原 和真 (さんびるクラブ)		佐貫 章太 (松江一中) 176	
128 小倉 慎平 (湖南中)		清水 祐人 (湖東中) 177	
129 三浦 颯真 (錬成クラブ)		川中 太陽 (安来三中) 178	
130 柏木 優太郎 (八束学園)		福田 周 (錬成クラブ) 179	
131 齋藤 倅生 (湖北クラブ)		門脇 福太 (八束学園) 180	
132 園山 裕大 (出雲一中)	伊藤 拓海 (湖北クラブ) 181		
133 田辺 (斐川西中)	吉川 旺佑 (松江三中) 182		
134 幸野 怜那 (松江一中)	梅田 正人 (さんびるクラブ) 183		
135 日置 翔馬 (東出雲中)	田中 煌唯 (秋鹿ジュニアクラブ) 184		
136 小野 弘貴 (島根中)	船原 蓮斗 (安来一中) 185		
137 藤原 慎 (松江四中)	宅和 衛人 (湖南中) 186		
138 石原 爽 (松江三中)	池田 武 (松江二中) 187		
139 狩野 大志 (安来三中)	長澤 瑛信 (斐川東中) 188		
140 祖田 健介 (松江一中)	山崎 樹 (附属中) 189		
141 須田 悠介 (斐川東中)	鉄尾 輝 (東出雲中) 190		
142 米山 太陽 (出雲一中)	井上 敬翔 (松江一中) 191		
143 白石 匠人 (湖東中)	出川浩太郎 (斐川西中) 192		
144 池田 天希 (斐川西中)	佐藤 蓮 (平田中) 193		
145 田中 雄偉 (秋鹿ジュニアクラブ)	田中 史椰 (島根中) 194		
146 藤田 晴也 (八雲中)	川上 龍仁 (松江二中) 195		
147 斉藤倫太郎 (湖南中)	長谷川侑大 (出雲一中) 196		
148 森廣 湊太 (東出雲中)	堀内 晴翔 (湖東中) 197		
149 藤井 康生 (松江三中)	曾我 侑輝 (八雲中) 198		
150 野田 直弥 (安来一中)	山内大治郎 (松江三中) 199		
	伊丹 慎平 (湖南中) 200		

# 3年女子シングルス (1)

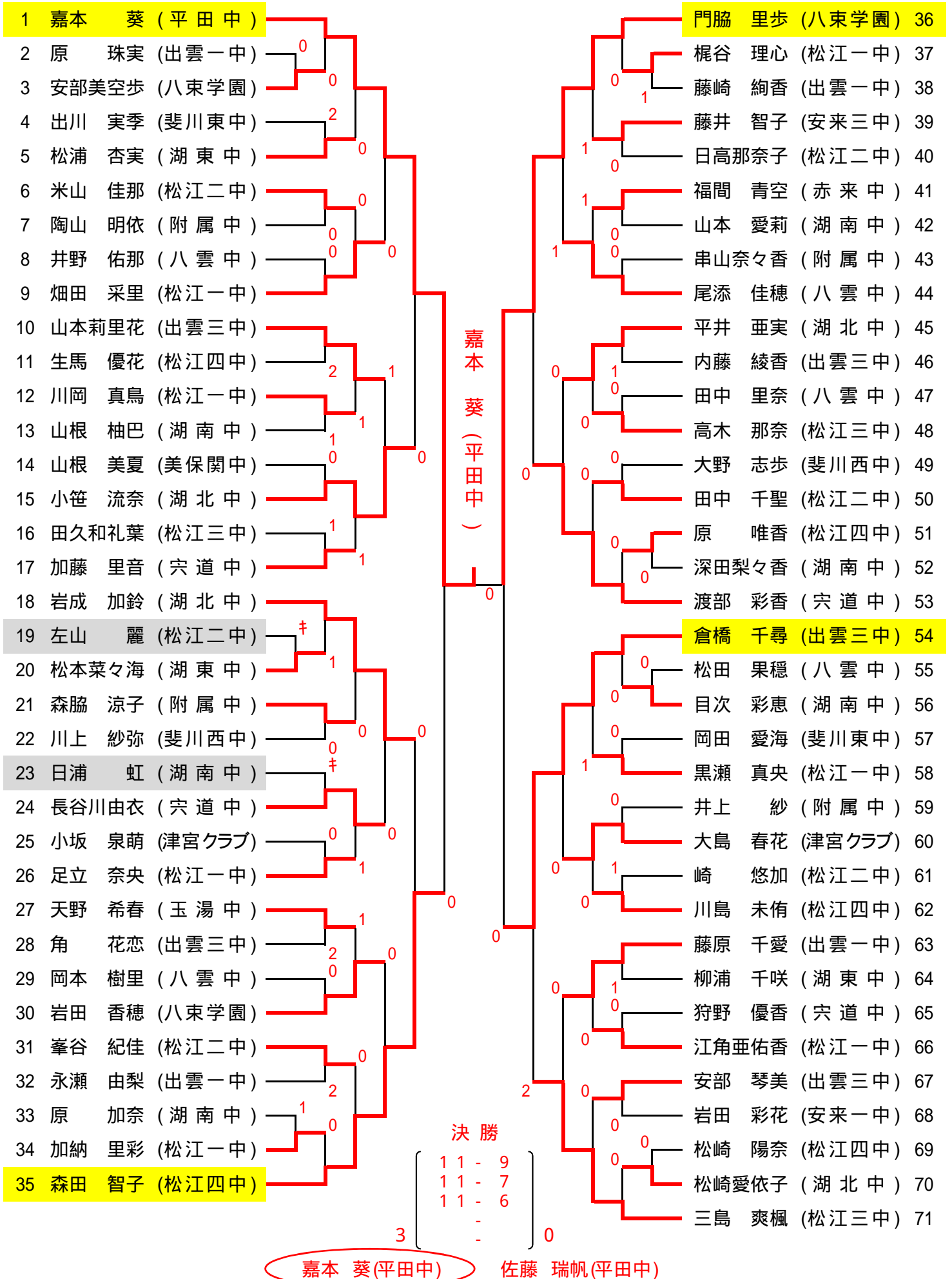

# 3年女子シングルス (2)

72 土江亜依美 (湖南中)		大崎 智日 (津宮クラブ) 108
73 渡辺 春香 (附属中)	0	土江 綾香 (宍道中) 109
74 大西 唯 (松江一中)	0	山崎 杏菜 (湖南中) 110
75 河村 美里 (出雲三中)		品川 遥香 (松江一中) 111
76 嘉藤 璃恋 (出雲一中)	0	瀧川 利奈 (出雲一中) 112
77 曾田 千紘 (八束学園)	0	佐野 百映 (湖東中) 113
78 細田 莉咲 (安来三中)	0	山野 綾巴 (松江四中) 114
79 久木ももか (安来一中)	0	北脇日菜子 (斐川東中) 115
80 日野 優那 (松江二中)	1	金坂 彩加 (湖北中) 116
81 柘植 恵水 (湖南中)		犬山 和香 (宍道中) 117
82 勝部 花菜 (出雲一中)	0	堂ノ上新菜 (松江一中) 118
83 高山 実咲 (宍道中)	0	北浦 夏帆 (松江四中) 119
84 安達 美保 (松江三中)	0	梶谷 梨乃 (美保関中) 120
85 新田 真由 (松江一中)	2	丸山 唯 (松江三中) 121
86 今岡美梨花 (松江二中)	1	渡部 綺羅 (八雲中) 122
87 常盤美砂季 (斐川東中)	0	瀧野ゆりあ (松江二中) 123
88 川本 瑞稀 (松江四中)	0	黒崎 菜々 (出雲三中) 124
89 新田 未夢 (八雲中)		飯島 亜子 (出雲クラブ) 125
90 黒崎 陽菜 (平田中)		森田 恵子 (松江四中) 126
91 月森 乃々 (八雲中)	0	小西 莉央 (松江一中) 127
92 須藤菜由実 (附属中)	1	頼兼 ゆら (出雲三中) 128
93 高麗 春菜 (湖北中)	0	中澤 麻羽 (八雲中) 129
94 山岡 未来 (松江一中)	0	難波 和華 (赤来中) 130
95 河野 恋 (松江四中)	0	前田 純 (湖北中) 131
96 門脇 隆香 (八束学園)	0	浅野 栞奈 (湖東中) 132
97 松林 果那 (出雲一中)	0	石谷 詩帆 (宍道中) 133
98 吉田 奈央 (広瀬中)	0	杉山 采華 (湖南中) 134
99 小野 七星 (松江四中)	0	高草木絢香 (湖南中) 135
100 狩野えみり (宍道中)	0	神田里和子 (松江一中) 136
101 荒川 紗南 (松江二中)	1	西村 優希 (附属中) 137
102 高橋 亜弥 (湖東中)	0	松本 梨乃 (八束学園) 138
103 内川 祐菜 (湖南中)	0	杉山 杏里 (出雲一中) 139
104 宮廻 仁葉 (松江三中)	0	那須 瑞羽 (出雲三中) 140
105 小野 芽美 (出雲三中)	1	岩本陽菜子 (松江二中) 141
106 門脇 瑠菜 (松江一中)	1	遠藤 らん (八雲中) 142
107 生馬 杏香 (斐川西中)		佐藤 瑞帆 (平田中) 143

佐藤 瑞帆 (平田中)



# 2年女子シングルス (1)

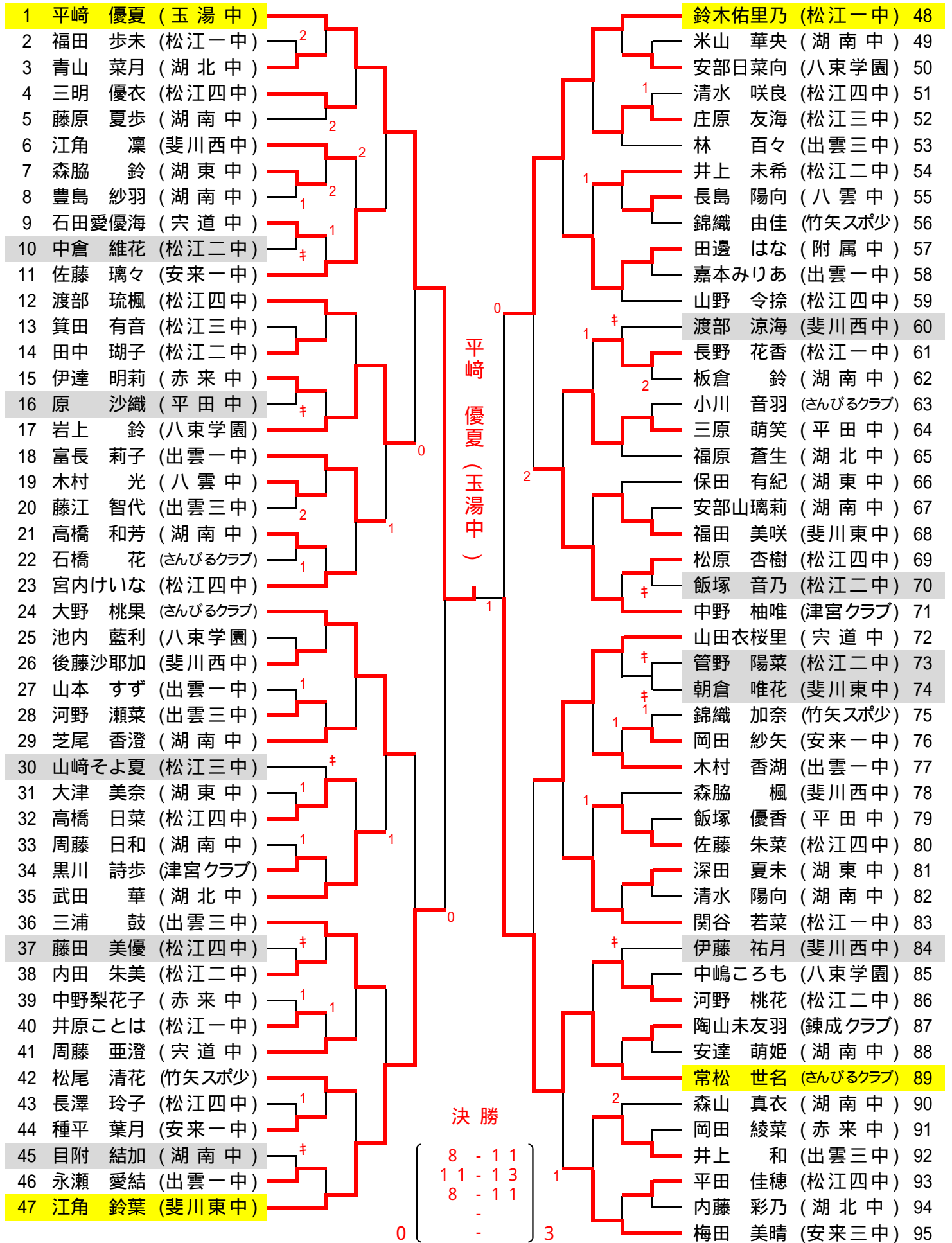

平崎 優夏(玉湯中) 佐藤 美音(津宮クラブ)

