

【試合方法】

予選リーグ・決勝トーナメント方式

【リーグ戦の順位決定方法】

- (1) 勝点（試合得点の合計）の多い順に順位が決定します。
 勝者 = 試合得点 2点
 敗者 = 試合得点 1点
 棄権 = 試合得点 0点
- (2) 2チーム以上の勝敗数が同じ場合はその2チーム以上の相互間の対戦成績により、(1)に従って順位を決定します。
 上記によっても順位が決定できない場合は、次の順に計算し比較します。
 勝ちマッチと負けマッチの比率
 勝ちゲームと負けゲームの比率
 勝ちポイントと負けポイントの比率

男子団体予選リーグ

1組

チ ャ ム 名		A	B	C	勝	負	順位
A	松 徳 ク ラ ブ		× 0-3	3-1	1	1	2
B	島 大 ク ラ ブ	3-0		3-0	2	0	1
C	宍 道 中 学 校	× 1-3	× 0-3		0	2	3

B - C
A - C
A - B

2組

チ ャ ム 名		A	B	C	D	勝	負	順位
A	島 根 大 学 A		3-2	3-0	3-0	3	0	1
B	球 心 会	× 2-3		3-1	3-0	2	1	2
C	卓 愛 会	× 0-3	× 1-3		3-0	1	2	3
D	東 出 雲 中 学 校	× 0-3	× 0-3	× 0-3		0	3	4

A - D
B - C
A - C
B - D
A - B
C - D

3組

チ ャ ム 名		A	B	C	D	勝	負	順位
A	王 子 製 紙 ク ラ ブ		3-0	3-0	3-0	3	0	1
B	又 マ ク ロ -	× 0-3		× 0-3	3-0	1	2	3
C	安 来 ク ラ ブ	× 0-3	3-0		3-1	2	1	2
D	湖 北 ジ ュ ニ ア	× 0-3	× 0-3	× 1-3		0	3	4

A - D
B - C
A - C
B - D
A - B
C - D

4組

チーム名		A	B	C	D	勝	負	順位
A	さんびるクラブ B		3-1	3-2	3-0	3	0	1
B	島根大学 B	× 1-3		3-2	3-0	2	1	2
C	クラブ K B	× 2-3	× 2-3		3-0	1	2	3
D	玉湯中学校	× 0-3	× 0-3	× 0-3		0	3	4

A - D
B - C
A - C
B - D
A - C
C -

5組

チーム名		A	B	C	D	勝	負	順位
A	平田球友会		3-0	3-0	3-0	3	0	1
B	竹矢クラブ A	× 0-3		3-0	3-2	2	1	2
C	松江あまおう	× 0-3	× 0-3		× 1-3	0	3	4
D	松江第二中学校	× 0-3	× 2-3	3-1		1	2	3

A - D
B - C
A - C
B - D
A - C
C -

6組

チーム名		A	B	C	D	勝	負	順位
A	K I N G		3-0	3-0	3-0	3	0	1
B	島根県庁クラブ B	× 0-3		× 2-3	× 1-3	0	3	4
C	H . T . U . C B	× 0-3	3-2		× 0-3	1	2	3
D	八束学園	× 0-3	3-1	3-0		2	1	2

A - D
B - C
A - C
B - D
A - C
C -

7組

チーム名		A	B	C	D	勝	負	順位
A	黎明会 A		3-0	3-0	3-0	3	0	1
B	ファミリーズ B	× 0-3		3-2	3-2	2	1	2
C	松江市役所	× 0-3	× 2-3		3-1	1	2	3
D	島根大学附属中学校	× 0-3	× 2-3	× 1-3		0	3	4

A - D
B - C
A - C
B - D
A - C
C -

8組

チーム名		A	B	C	D	勝	負	順位
A	T E A M 湖 北		3-1	3-1	3-0	3	0	1
B	島 根 大 学 C	× 1-3		3-1	3-1	2	1	2
C	我 流 ク ラ ブ	× 1-3	× 1-3		× 0-3	0	3	4
D	松 江 第 四 中 学 校	× 0-3	× 1-3	3-0		1	2	3

A - D
B - C
A - C
B - D
A - C
C - D

9組

チーム名		A	B	C	D	勝	負	順位
A	松 徳 学 院 中 学 校		× 2-3	3-0	3-0	2	1	2
B	島 根 県 庁 ク ラ ブ A	3-2		3-0	3-0	3	0	1
C	雑 賀 卓 球 ク ラ ブ	× 0-3	× 0-3		3-0	1	2	3
D	松 江 第 三 中 学 校	× 0-3	× 0-3	× 0-3		0	3	4

A - D
B - C
A - C
B - D
A - C
C - D

10組

チーム名		A	B	C	D	勝	負	順位
A	ア ー ル グ レ イ		3-0	3-0	3-1	3	0	1
B	レ イ ン ボ ー 隠 岐	× 0-3		3-1	3-0	2	1	2
C	卓 爺 ク ラ ブ	× 0-3	× 1-3		× 2-3	0	3	4
D	八 雲 中 学 校	× 1-3	× 0-3	3-2		1	2	3

A - D
B - C
A - C
B - D
A - C
C - D

11組

チーム名		A	B	C	D	勝	負	順位
A	フ ァ ミ リ ー ズ A		3-1	3-0	3-0	3	0	1
B	ク ラ ブ K A	× 1-3		3-1	3-0	2	1	2
C	川 津 ク ラ ブ	× 0-3	× 1-3		3-0	1	2	3
D	嫁 島 ジ ュ ニ ア	× 0-3	× 0-3	× 0-3		0	3	4

A - D
B - C
A - C
B - D
A - C
C - D

1 2 組

チ ャ ム 名		A	B	C	D	勝	負	順位
A	ア ン チ ョ ビ 会		× 1-3	3-0	3-0	2	1	2
B	津 田 ク ラ ブ	3-1		3-0	3-1	3	0	1
C	明 球 会	× 0-3	× 0-3		× 2-3	0	3	4
D	湖 東 中 学 校	× 0-3	× 1-3	3-2		1	2	3

A - D
B - C
A - C
B - D
A - B
C - D

1 3 組

チ ャ ム 名		A	B	C	D	勝	負	順位
A	H . T . U . C A		3-0	3-0	3-0	3	0	1
B	竹 矢 ク ラ ブ B	× 0-3		× 1-3	× 1-3	0	3	4
C	松 江 卓 友 会	× 0-3	3-1		3-0	2	1	2
D	湖 南 中 学 校	× 0-3	3-1	× 0-3		1	2	3

A - D
B - C
A - C
B - D
A - B
C - D

1 4 組

チ ャ ム 名		A	B	C	D	勝	負	順位
A	平 田 中 学 校		3-2	3-1	3-0	3	0	1
B	K W Z	× 2-3		3-0	3-0	2	1	2
C	東 出 雲 ク ラ ブ	× 1-3	× 0-3		× 1-3	0	3	4
D	松 江 第 一 中 学 校	× 0-3	× 0-3	3-1		1	2	3

A - D
B - C
A - C
B - D
A - B
C - D

1 5 組

チ ャ ム 名		A	B	C	勝	負	順位
A	さ ん び る ク ラ ブ A		3-0	3-0	2	0	1
B	黎 明 会 B	× 0-3		3-1	1	1	2
C	松 江 生 協 病 院	× 0-3	× 1-3		0	2	3

B - C
A - C
A - B

女子団体予選リーグ

1組

チーム名		A	B	C	勝	負	順位
A	松江飛翔クラブ		3-0	3-0	2	0	1
B	松江卓友会 C	× 0-3		× 1-3	0	2	3
C	松江第三中学校	× 0-3	3-1		1	1	2

B - C
A - C
A - B

2組

チーム名		A	B	C	D	勝	負	順位
A	さんびるクラブ B		3-2	3-0	3-0	3	0	1
B	ファミリーズ A	× 2-3		3-2	3-0	2	1	2
C	宍道中学校	× 0-3	× 2-3		3-0	1	2	3
D	松江卓友会 E	× 0-3	× 0-3	× 0-3		0	3	4

A - D
B - C
A - C
B - D
A - C

3組

チーム名		A	B	C	D	勝	負	順位
A	フットワーク A		× 2-3	3-0	3-0	2	1	2
B	安来卓連	3-2		3-2	3-0	3	0	1
C	松江第一中学校	× 0-3	× 2-3		3-0	1	2	3
D	湖南中学校	× 0-3	× 0-3	× 0-3		0	3	4

A - D
B - C
A - C
B - D
A - C

4組

チーム名		A	B	C	D	勝	負	順位
A	平田中学校		3-0	3-0	3-0	3	0	1
B	松江卓友会 B	× 0-3		3-0	3-1	2	1	2
C	隠岐レディース	× 0-3	× 0-3		× 2-3	0	3	4
D	湖東中学校	× 0-3	× 1-3	3-2		1	2	3

A - D
B - C
A - C
B - D
A - C

5組

チーム名		A	B	C	D	勝	負	順位
A	どんぐり		× 2-3	3-0	3-0	2	1	2
B	湖北・嫁島ジュニア	3-2		3-0	3-0	3	0	1
C	乃木卓球クラブ	× 0-3	× 0-3		× 1-3	0	3	4
D	さんびるクラブC	× 0-3	× 0-3	3-1		1	2	3

A - D
B - C
A - C
B - D
A - B
C - D

6組

チーム名		A	B	C	勝	負	順位
A	松江卓友会 A		3-1	3-0	2	0	1
B	八束学園	× 1-3		3-1	1	1	2
C	ルピナス	× 0-3	× 1-3		0	2	3

B - C
A - C
A - B

7組

チーム名		A	B	C	D	勝	負	順位
A	さんびるクラブ A		3-0	3-1	3-0	3	0	1
B	フットワーク B	× 0-3		3-0	3-1	2	1	2
C	松江第二中学校	× 1-3	× 0-3		× 1-3	0	3	4
D	斐川西クラブ	× 0-3	× 1-3	3-1		1	2	3

A - D
B - C
A - C
B - D
A - B
C - D

8組

チーム名		A	B	C	D	勝	負	順位
A	出雲クラブ		3-2	3-0	3-0	3	0	1
B	松江第四中学校	× 2-3		3-0	3-1	2	1	2
C	松江卓友会 D	× 0-3	× 0-3		3-2	1	2	3
D	島根大学附属中学校	× 0-3	× 1-3	× 2-3		0	3	4

A - D
B - C
A - C
B - D
A - C
C - D

9組

チーム名		A	B	C	勝	負	順位
A	N . N . C		x 2-3	3-0	1	1	1
B	ファミリーズ B	3-2		x 2-3	1	1	2
C	八雲中学校	x 0-3	3-2		1	1	3

B - C
A - C
A - B

男子1部決勝トーナメント

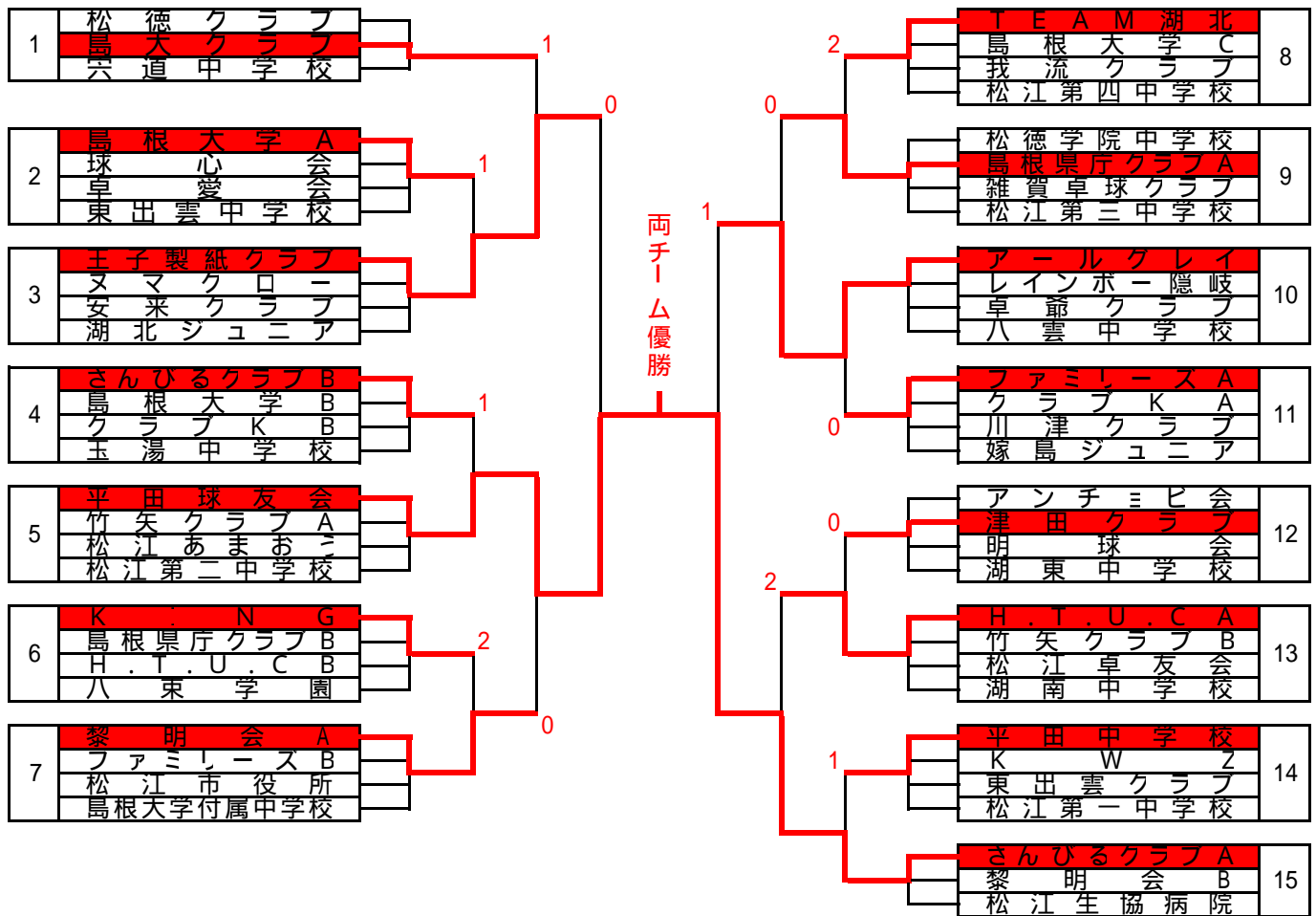

男子2部決勝トーナメント

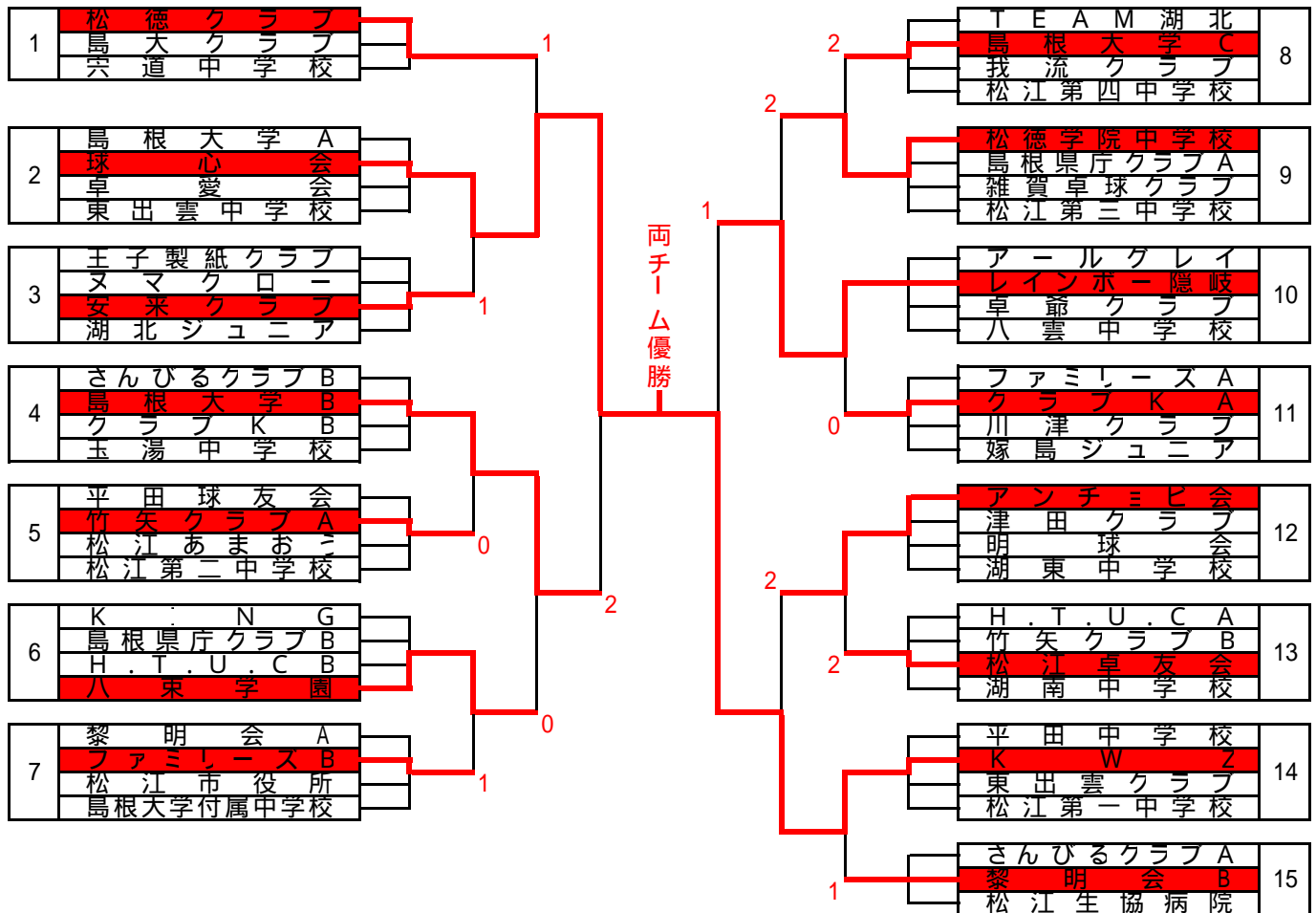

男子 3 部決勝トーナメント

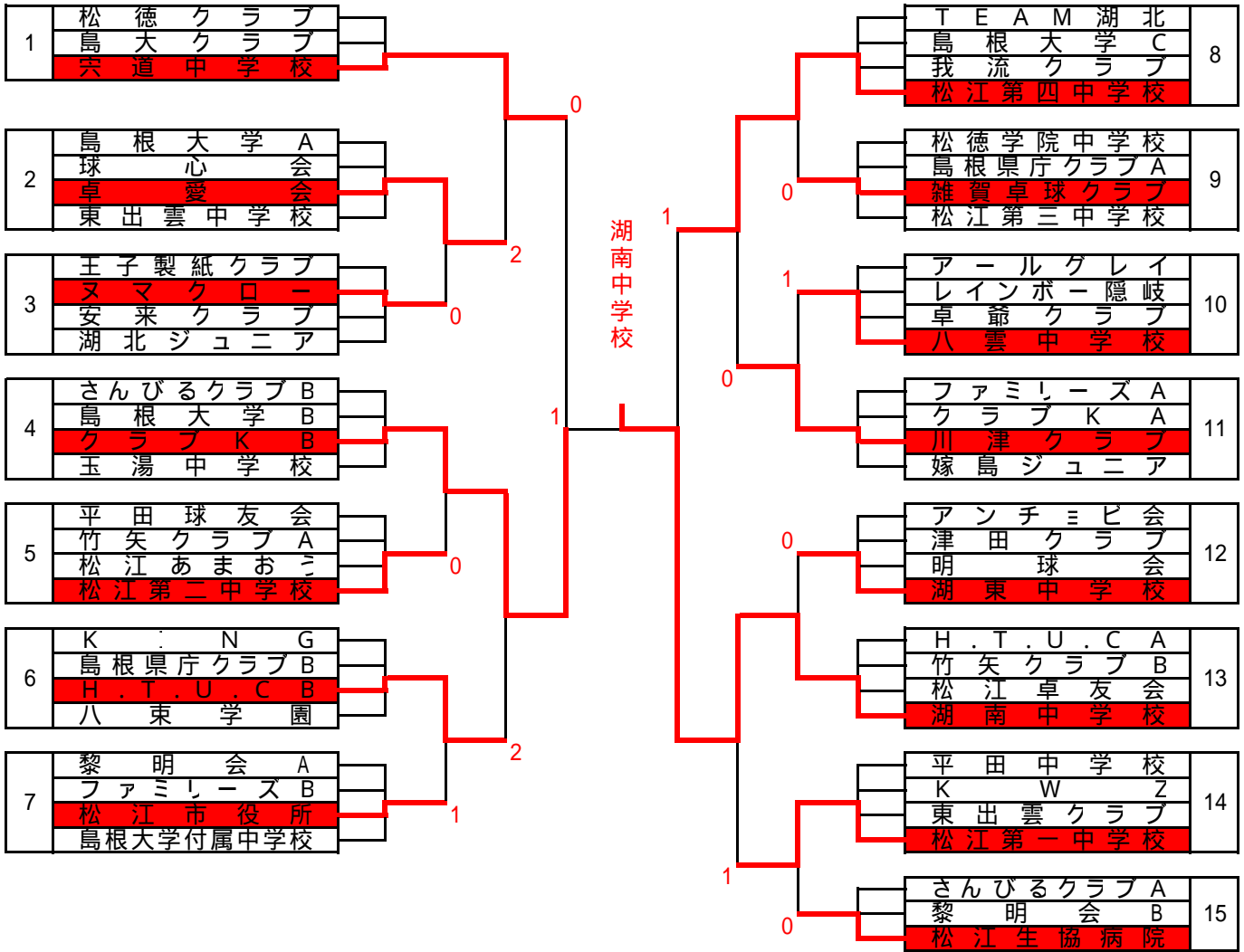

男子 4 部決勝トーナメント

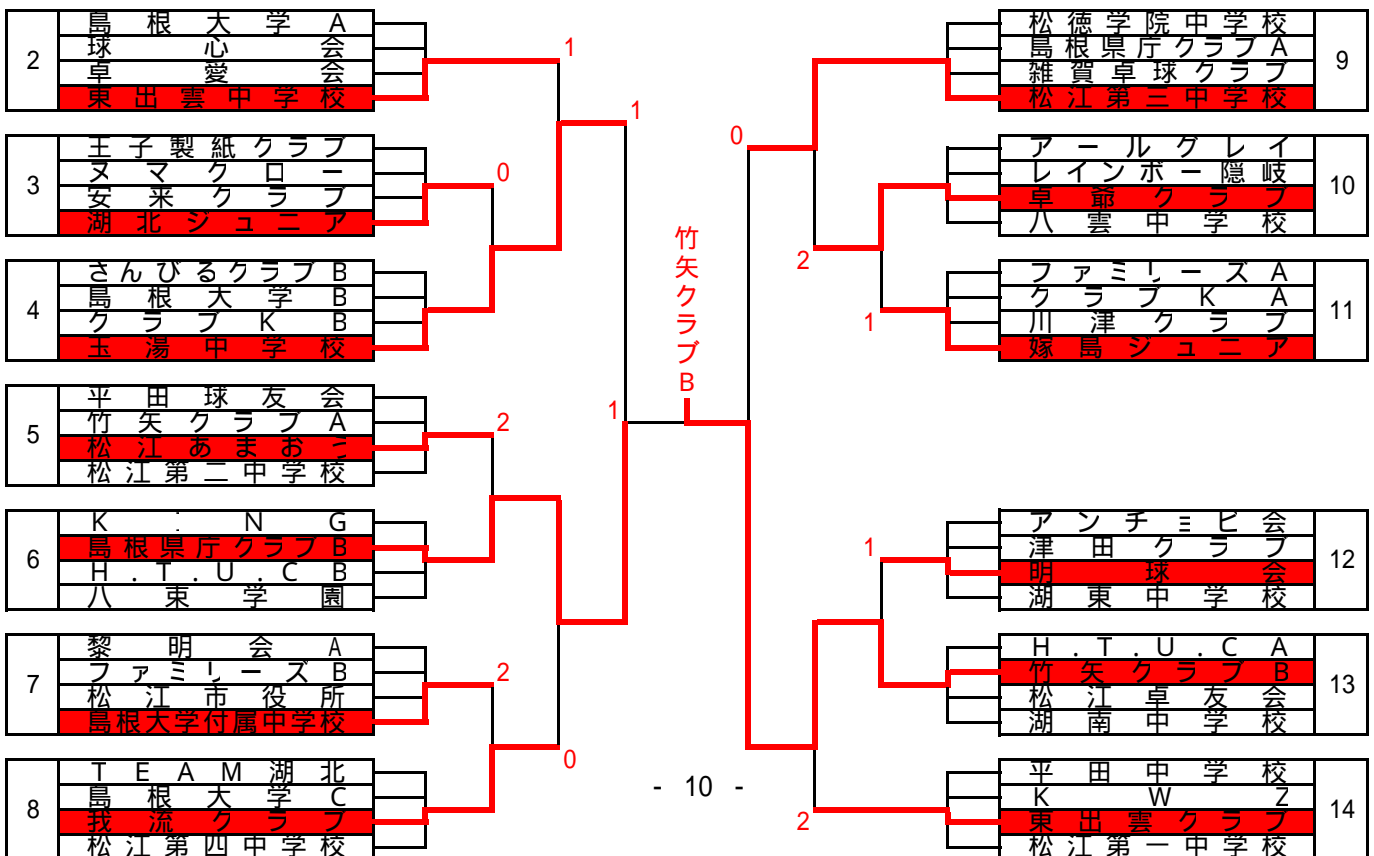

女子1部決勝トーナメント

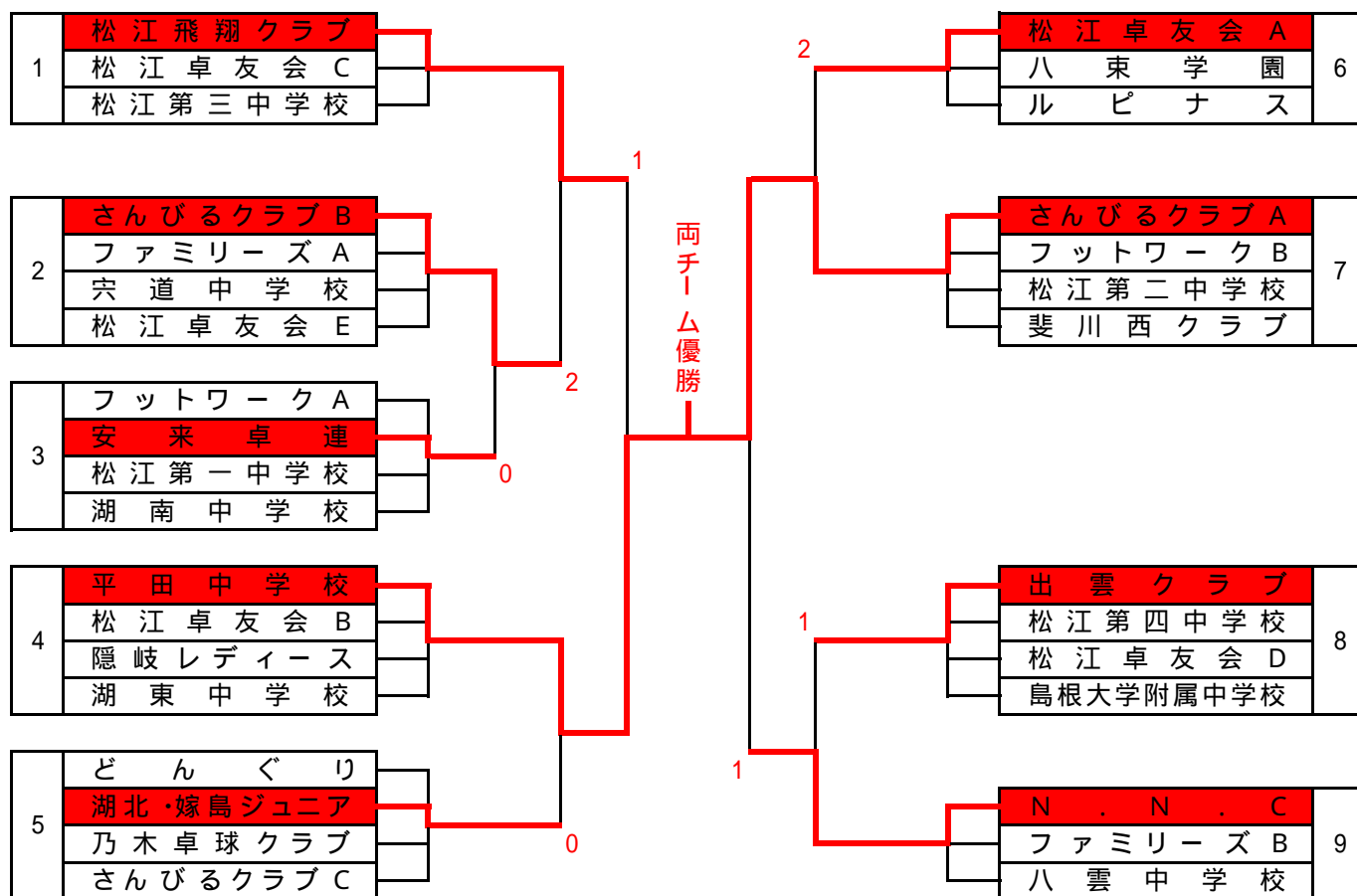

女子2部決勝トーナメント

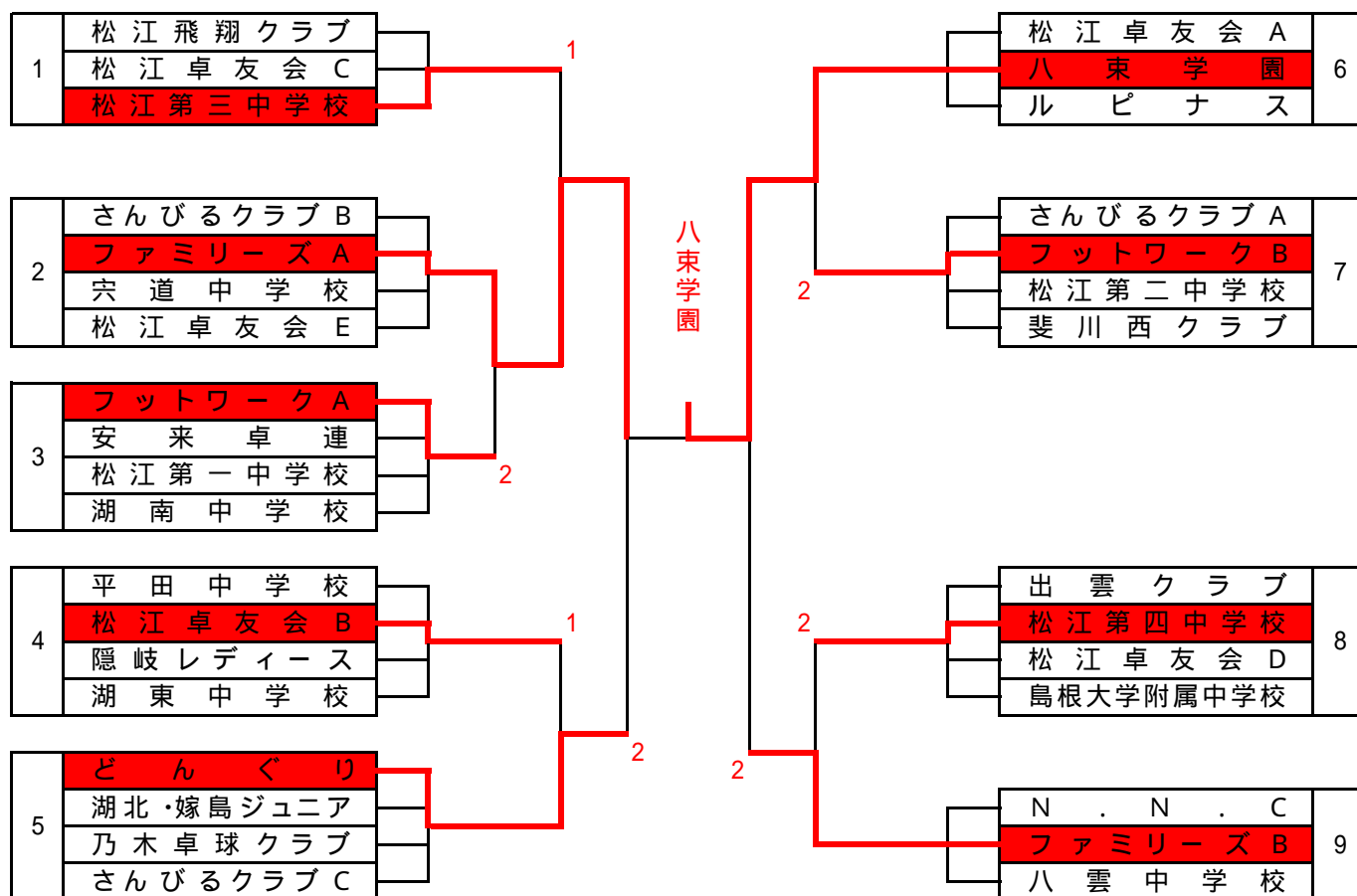

女子3部決勝トーナメント

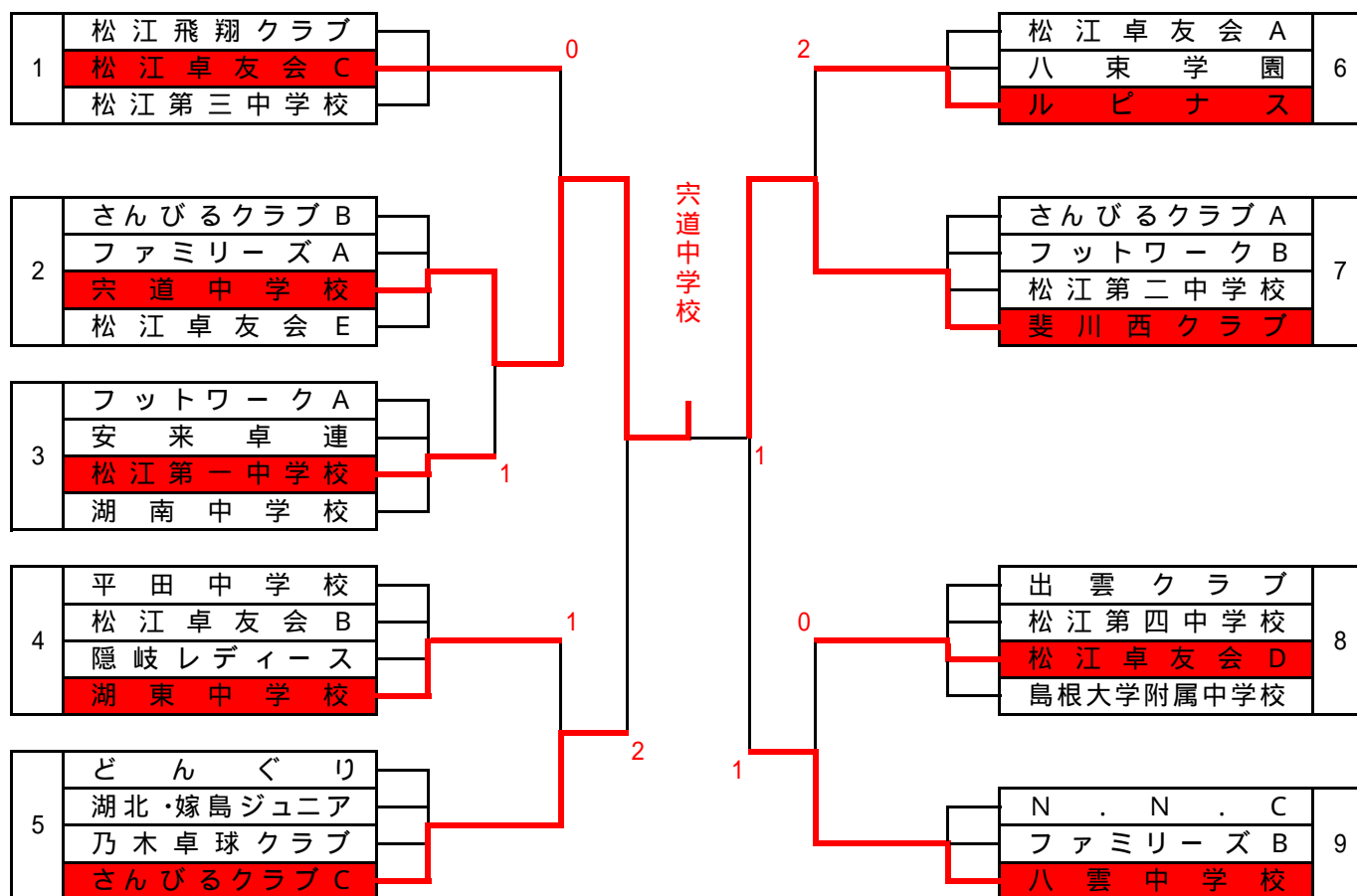

女子4部決勝トーナメント

