

平成26年度

松江市オープンラージボール
冬季卓球大会

とき 平成27年2月8日
ところ 松江海洋センター

主催 松江市卓球連盟
後援 松江市
松江市教育委員会
(財)松江体育協会

平成26年度 松江市オープンラージボール冬季卓球大会

【役員】

名誉会長	松江体育協会会長	松浦 正敬							
	松江市卓球連盟名誉会長	藤田 佳應							
大会会長	松江市卓球連盟会長	福田 信夫							
大会副会長	松江市卓球連盟副会長	川井 弘光	竹内 清美						
顧問	松江市卓球連盟顧問	岸 明弘	高橋 英二						
参与	松江市卓球連盟参与	坂田 年	藤原 和夫	和田 恭明					
		久保川喬之	松本 利夫	吉野 富雄					
大会委員長		川井 弘光							
大会副委員長	松江市卓球連盟理事長	今林 三喜							
	松江市卓球連盟副理事長	坂上清一郎	秋鹿 真一	竹田 克己					
		田中 功	牛尾紀美子	安達 真次					
大会委員		松江市卓球連盟常任理事	理事						
競技委員長	今林 三喜								
競技副委員長	牛尾紀美子	田中 功	秋鹿 真一						
審判長	竹田 克己								
副審判長	高田香代子								
総務委員長	村松誠一郎								
総務副委員長	奥原 純	金森 強一							
総務委員	堀江 昭広								
進行委員長	牛尾紀美子								
進行副委員長	舟木 都								
進行委員	伊藤 嘉邦	三浦 和利	松浦 孝市	吉岡 嵩史	福原 太一				
記録委員長	田中恵美子								
記録副委員長	広岡 延子								
記録委員	宮本かおり	福庭恵美子							

【試合方法】

- (団体) 予選リーグ・決勝トーナメント方式
(個人戦) トーナメント方式(1試合目で敗者となった場合は敗者トーナメントへ)

【リーグ戦の順位決定方法】

- (1) 勝点(試合得点の合計)の多い順に順位が決定します。
勝者 = 試合得点 2点
敗者 = 試合得点 1点
棄権 = 試合得点 0点
- (2) 2チーム以上の勝敗数が同じ場合はその2チーム以上の相互間の対戦成績により、(1)に従って順位を決定します。
上記によっても決定できない場合は、次の順に計算し比較します。
勝ちマッチと負けマッチの比率
勝ちゲームと負けゲームの比率
勝ちポイントと負けポイントの比率

男子団体 49歳以下予選リーグ

1組

チーム名		A	B	C	D	勝	負	得点	順位
A	V I N - T A G E		2-1	2-0	2-0	3	0	6	1
B	古 江 体 協	1-2		2-0	2-1	2	1	5	2
C	生馬体育協会	0-2	0-2		2-1	1	2	4	3
D	八雲クラブ	0-2	1-2	1-2		0	3	3	4

A - D
B - C
A - C
B - D
A - B
C - D

2組

チーム名		A	B	C	D	勝	負	得点	順位
A	T E A M 湖 北 A		2-0	2-1	2-0	3	0	6	1
B	ファミリーズA	1-2		1-2	2-1	1	2	4	3
C	津田卓球クラブ	1-2	2-1		2-1	2	1	5	2
D	チーム鹿島	0-2	1-2	1-2		0	3	3	4

A - D
B - C
A - C
B - D
A - B
C - D

3組

チーム名		A	B	C	勝	負	得点	順位
A	法吉体協		0-2	1-2	0	2	4	3
B	T E A M 湖 北 B	2-0		2-1	2	0	2	1
C	竹矢クラブ	2-1	1-2		1	1	3	2

B - C
A - C
A - B

4組

チーム名		A	B	C	勝	負	得点	順位
A	吉田クラブ		2-0	2-1	2	0	2	1
B	川津クラブ	0-2		2-1	1	1	3	2
C	ファミリーズB	1-2	1-2		0	2	4	3

B - C
A - C
A - B

5組

チーム名		A	B	C	勝	負	得点	順位
A	チームおおば		0-2	2-0	1	1	3	2
B	松徳クラブ	2-0		2-0	2	0	2	1
C	O M クラ ブ	0-2	0-2		0	2	4	3

B - C
A - C
A - B

男子団体50歳以上予選リーグ

1組

チーム名		A	B	C	勝	負	得点	順位
A	斐桜クラブ		2-1	1-2	1	1	3	2
B	吉田クラブ	1-2		0-2	0	2	4	3
C	V I N - T A G E	2-1	2-0		2	0	2	1

B - C
A - C
A - B

2組

チーム名		A	B	C	D	勝	負	得点	順位
A	川津クラブ		2-0	2-1	2-0	3	0	6	1
B	ファミリーズ	0-2		2-0	2-0	2	1	5	2
C	生馬体育協会	1-2	0-2		2-0	1	2	4	3
D	朝日が丘卓球クラブ	0-2	0-2	0-2		0	3	3	4

A - D
B - C
A - C
B - D
A - B
C - D

3組

チーム名		A	B	C	D	勝	負	得点	順位
A	津田卓球クラブ		2-0	2-0	2-0	3	0	6	1
B	島根県庁クラブ	0-2		2-0	1-2	1	2	4	3
C	法吉体協	0-2	0-2		0-2	0	3	3	4
D	竹矢クラブ	0-2	2-1	2-0		2	1	5	2

A - D
B - C
A - C
B - D
A - B
C - D

女子団体 4 9 歳以下予選リーグ

1 組

チーム名		A	B	C	勝	負	得点	順位
A	斐桜クラブ		2-1	2-1	2	0	4	1
B	N . N . C	1-2		0-3	0	2	2	3
C	フットワーク	1-2	3-0		1	1	3	2

B - C
A - C
A - B

2 組

チーム名		A	B	C	D	勝	負	得点	順位
A	VIN - TAGE		0-3	3-0	2-1	2	1	5	2
B	どんぐり	3-0		3-0	3-0	3	0	6	1
C	吉田クラブ	0-3	0-3		2-1	1	2	4	3
D	ファミリーズ	1-2	0-3	1-2		0	3	3	4

A - D
B - C
A - C
B - D
A - B
C - D

女子団体50歳以上予選リーグ

1組

チーム名		A	B	C	勝	負	得点	順位
A	ど ん ぐ り		3-0	1-2	1	1	3	1
B	乃木卓球クラブ	0-3		2-1	1	1	3	3
C	松江卓友会 C	2-1	1-2		1	1	3	2

4/2
2/4
3/3

B - C
A - C
A - B

2組

チーム名		A	B	C	勝	負	得点	順位
A	川津クラブ A		3-0	3-0	2	0	4	1
B	津田卓球クラブ B	0-3		3-0	1	1	3	2
C	法吉体協 B	0-3	0-3		0	2	2	3

B - C
A - C
A - B

3組

チーム名		A	B	C	勝	負	得点	順位
A	スマイル A		3-0	3-0	2	0	4	1
B	城北体協	0-3		2-1	1	1	3	2
C	松江卓友会 B	0-3	1-2		0	2	2	3

B - C
A - C
A - B

4組

チーム名		A	B	C	勝	負	得点	順位
A	古志原体協		3-0	1-2	1	1	3	2
B	法吉体協 A	0-3		1-2	0	2	2	3
C	川津クラブ B	2-1	2-1		2	0	4	1

B - C
A - C
A - B

5組

チーム名		A	B	C	D	勝	負	得点	順位
A	松江卓友会 A		1-2	3-0	2-1	2	1	5	2
B	津田卓球クラブ A	2-1		3-0	3-0	3	0	6	1
C	ルピナス	0-3	0-3		3-0	1	2	4	3
D	スマイル B	1-2	0-3	0-3		0	3	3	4

A - D
B - C
A - C
A - D
B - D

男子団体 49歳以下決勝トーナメント

A (1位・2位グループ)

TEAM湖北A

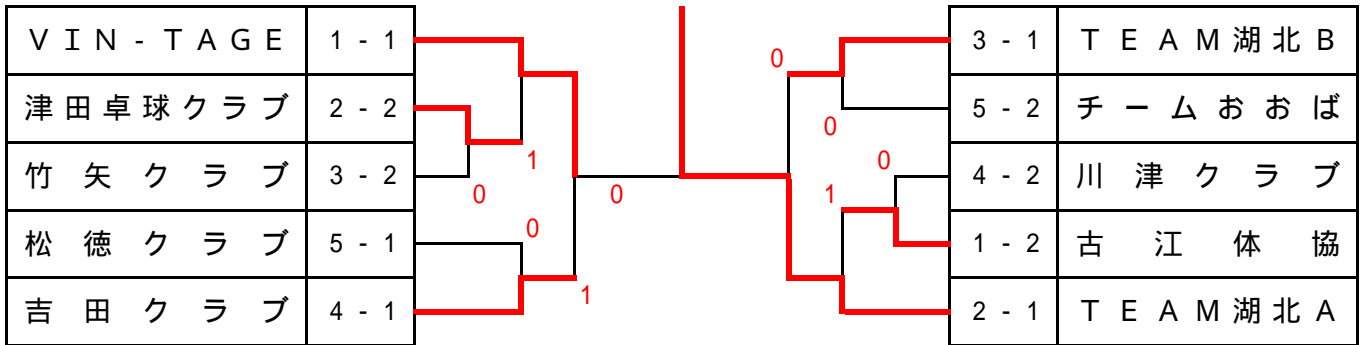

B (3位グループ)

チーム鹿島

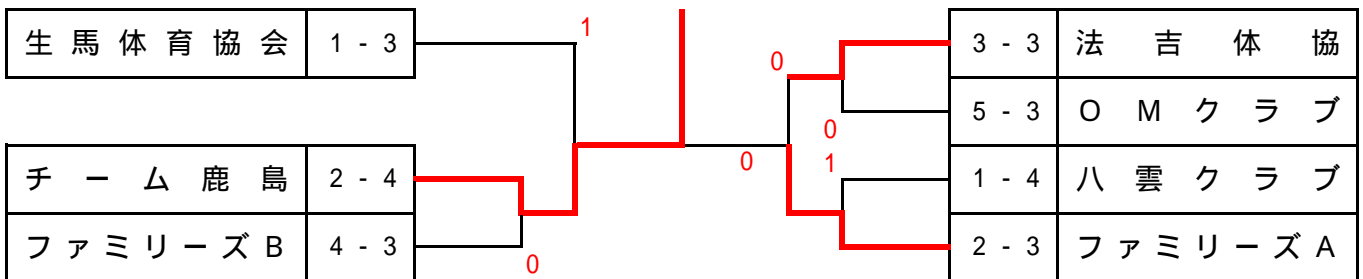

男子団体 50歳以上決勝トーナメント

A (1位・2位グループ)

VIN-TAGE

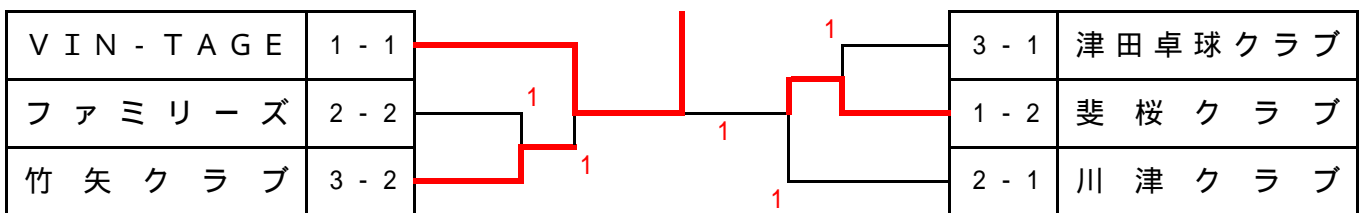

B (3位・4位グループ)

吉田クラブ

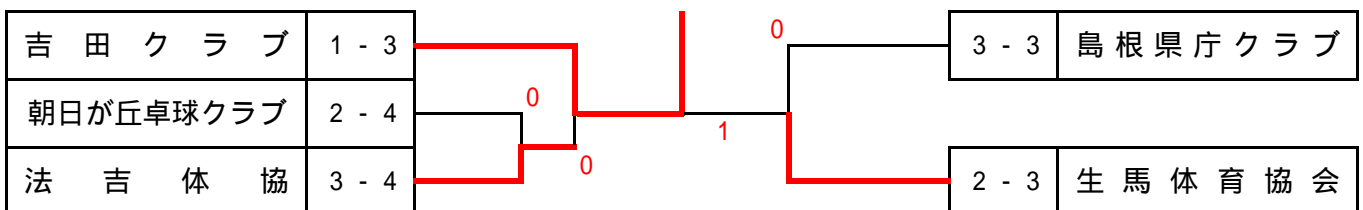

女子団体 49歳以下決勝トーナメント

A (1位・2位グループ)

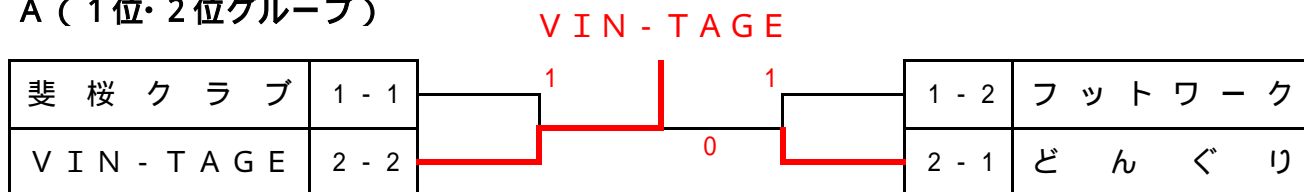

B (3位・4位グループ)

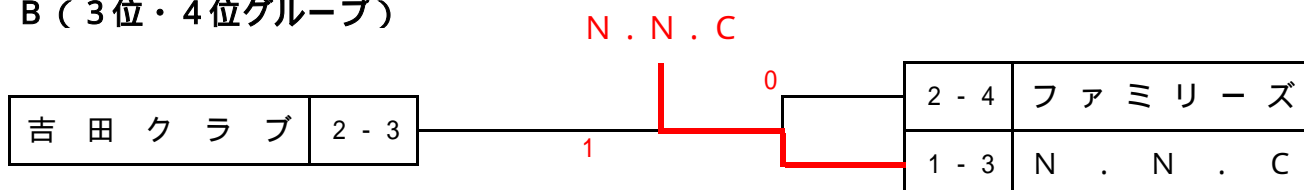

女子団体 50歳以上決勝トーナメント

A (1位・2位グループ)

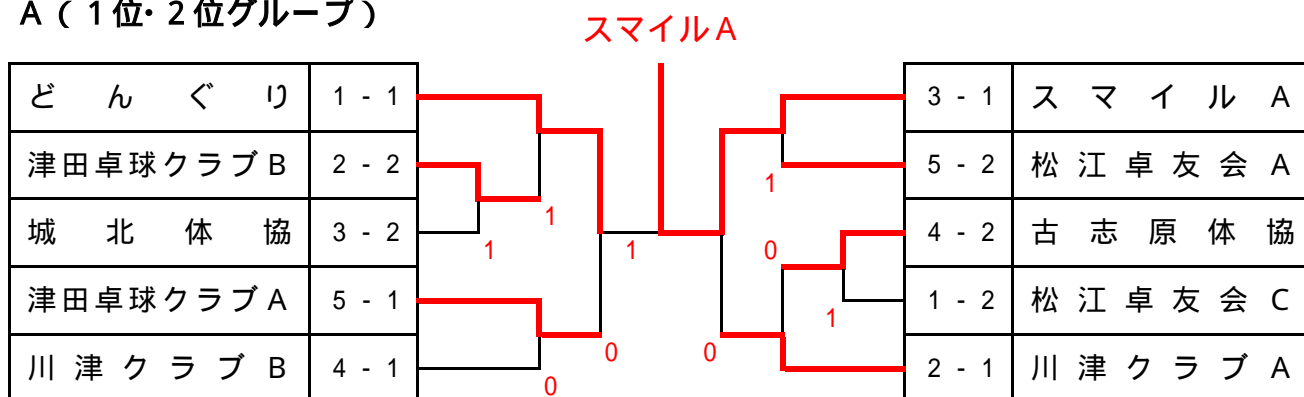

B (3位・4位グループ)

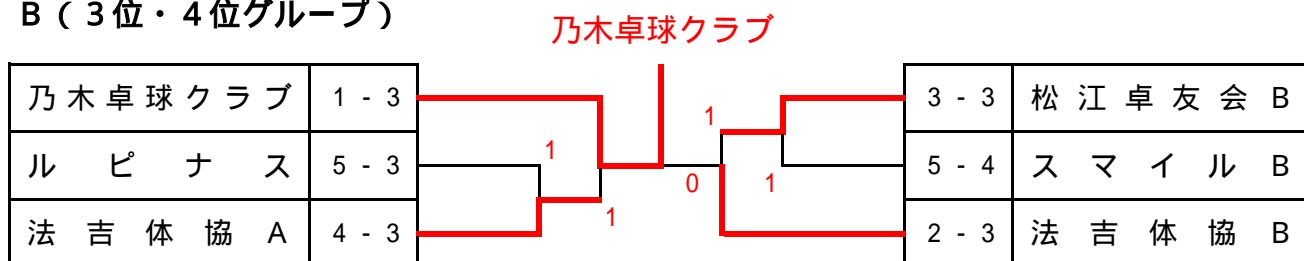

【男子49歳以下シングルス】

【敗者トーナメント】

【勝者トーナメント】

坂本 竜太 (TEAM湖北)

高橋 慎弥 (生馬体育協会)

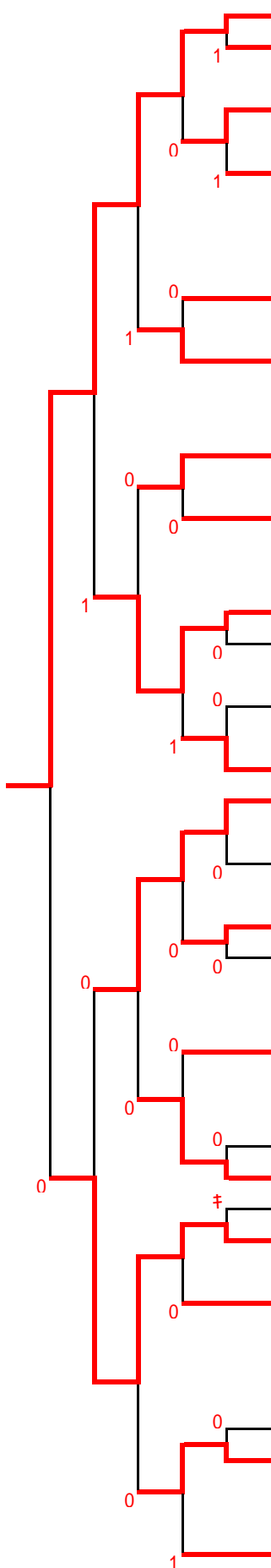

1	坂本 竜太	TEAM湖北
2	松田 賢二	VIN-TAGE
3	高荷 漠	吉田クラブ
4	松本 聖也	チームおおば
5	和田 直也	古江体協
6	竹田 周平	生馬体育協会
7	上田 広明	ファミリーズ
8	堀江 昭広	津田卓球クラブ
9	新宮 進	法吉体協
10	甲斐 宏昭	ファミリーズ
11	足立 有司	川津クラブ
12	金田 省三	若葉クラブ
13	原田 光	松徳クラブ
14	河井 翔平	TEAM湖北
15	大和 俊也	ファミリーズ
16	上廣 康文	チームおおば
17	長野 勇	古江体協
18	石飛 豊	松徳クラブ
19	脊戸 良敬	吉田クラブ
20	玉木 貴也	TEAM湖北
21	安部 章治	八雲クラブ
22	三浦 和則	VIN-TAGE
23	高橋 功	OMクラブ
24	高橋 慎弥	生馬体育協会
25	堀内 俊治	チーム鹿島
26	吉岡 嵩史	TEAM湖北
27	永岡 秀康	松徳クラブ
28	吉木 英一	ファミリーズ
29	米村 拓也	吉田クラブ
30	中谷 友樹	竹矢クラブ
31	中本 正身	津田卓球クラブ
32	古舘 諭	VIN-TAGE
33	田中 敬志	TEAM湖北
34	原 央至	チームおおば
35	井原 周治	古江体協
36	岡田 聡	ファミリーズ
37	河野 英雅	チーム鹿島
38	松尾 仁志	生馬体育協会
39	西原 繁誠	VIN-TAGE
40	原田 望	TEAM湖北
41	松山 浩二	松徳クラブ
42	岡田 英也	生馬体育協会
43	柴田 洋平	チーム鹿島
44	金森 強一	津田卓球クラブ
45	高原 和彦	法吉体協
46	本常 寿浩	ファミリーズ
47	金木 裕資	川津クラブ
48	吉田 凌大	TEAM湖北
49	吉岡 賢二	古江体協
50	森 高志	OMクラブ
51	迫田 謙二	吉田クラブ

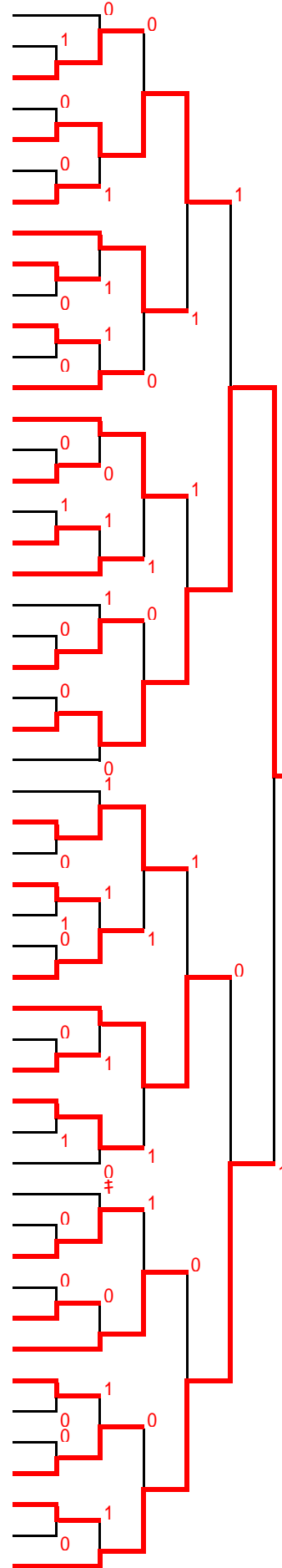

【女子49歳以下シングルス】

【敗者トーナメント】

【勝者トーナメント】

1	黒目 恵子	斐桜クラブ
2	新田 みき	VIN-TAGE
3	田辺真寿美	N.N.C
4	三上 江里	吉田クラブ
5	南波 敦子	どんぐり
6	角川 智恵	吉田クラブ
7	池本 由香	N.N.C
8	木下 千佳	フットワーク
9	布村 裕子	VIN-TAGE
10	長廻 民江	N.N.C
11	菰島江美子	フットワーク
12	福間恵美子	ファミリーズ
13	岡本 茜	吉田クラブ
14	高野 涼子	VIN-TAGE
15	山根 征代	斐桜クラブ
16	角 民枝	VIN-TAGE
17	中岡 紀江	吉田クラブ
18	福庭恵美子	N.N.C
19	西谷 美子	どんぐり

角川 智恵 (吉田クラブ)

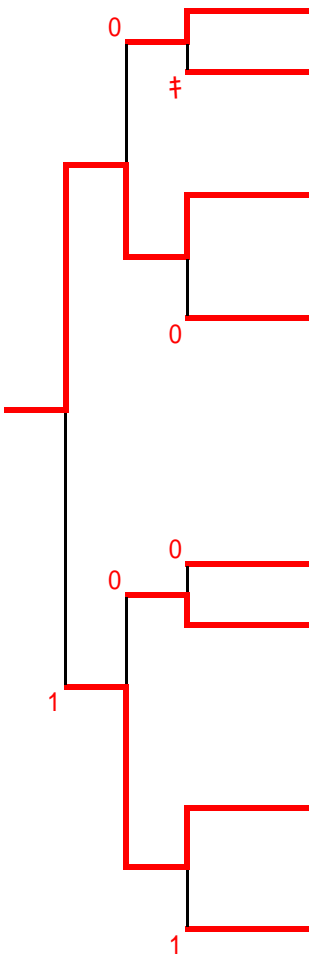

西谷 美子 (どんぐり)

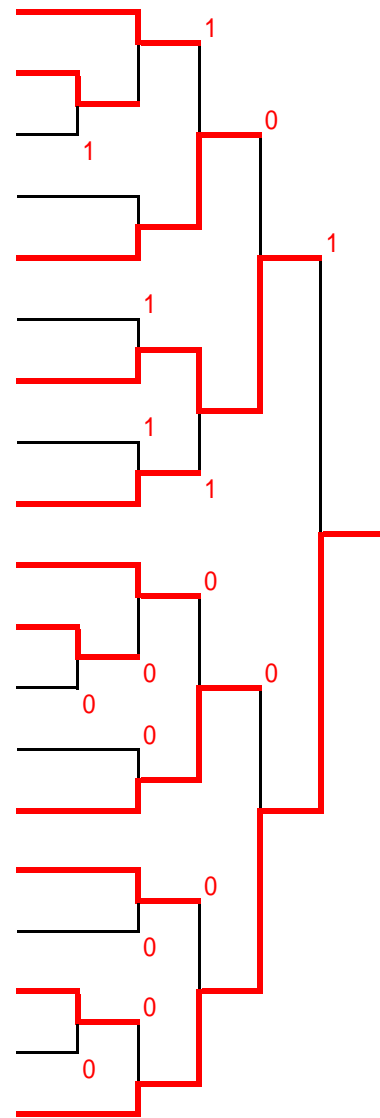

【男子50歳以上シングルス】

【敗者トーナメント】

【勝者トーナメント】

1	西村 和正	斐桜クラブ
2	高岸 博美	チーム鹿島
3	今岡 道夫	OMクラブ
4	松浦 正五	松江卓友会
5	松浦 光宏	VIN-TAGE
6	門脇 澄男	ファミリーズ
7	福田 信夫	島根県庁クラブ
8	石原 敏雄	スマイル
9	石倉 豊	川津クラブ
10	矢田 幸義	竹矢クラブ
11	福田 圭	生馬体育協会
12	横井 賢次	法吉体協
13	長尾 雅彦	ファミリーズ
14	西尾 好幸	津田卓球クラブ
15	折田 幹夫	吉田クラブ
16	白須 徹	ファミリーズ
17	池谷 守	法吉体協
18	大芦 正明	竹矢クラブ
19	高野 裕薫	VIN-TAGE
20	武部 啓二	朝日が丘卓球クラブ
21	細木 英司	斐桜クラブ
22	宮原 勉	川津クラブ
23	松本 利夫	島根県庁クラブ
24	影山 晃一	八雲クラブ
25	昌子 正明	法吉体協
26	小村 紀雄	吉田クラブ
27	松尾 達男	生馬体育協会
28	栗原 勲	川津クラブ
29	竹田 幸雄	津田卓球クラブ
30	今井 操	チームおおば
31	戸谷 誠	ファミリーズ
32	林 文章	島根県庁クラブ
33	松崎 正義	法吉体協
34	伊藤 一郎	生馬体育協会
35	横井 勤	朝日が丘卓球クラブ
36	永井 富明	津田卓球クラブ
37	平井 和雄	川津クラブ
38	宮廻 恒雄	法吉体協
39	野津 賢一	さんびるクラブ
40	小村 勉	OMクラブ
41	榊井 敏明	吉田クラブ
42	安達 久男	ファミリーズ
43	松浦 雅人	斐桜クラブ
44	伊藤 嘉邦	ファミリーズ
45	松浦 静夫	竹矢クラブ
46	田中 俊男	松江卓友会
47	稲垣 知博	吉田クラブ
48	大西 浩二	川津クラブ
49	池田 久夫	生馬体育協会
50	竹田 克己	津田卓球クラブ
51	島地 徳郎	島根県庁クラブ
52	森田 敬介	八雲クラブ
53	長谷川和人	OMクラブ
54	野津 英二	川津クラブ
55	福代 一郎	斐桜クラブ
56	遠藤 幸徳	法吉体協
57	古川 康德	VIN-TAGE

竹田 幸雄 (津田卓球クラブ)

小村 紀雄 (吉田クラブ)

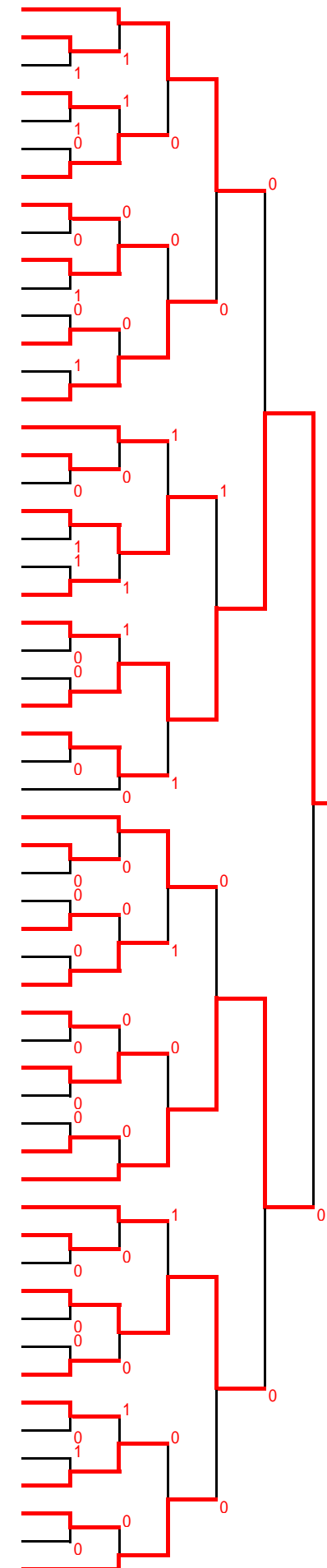
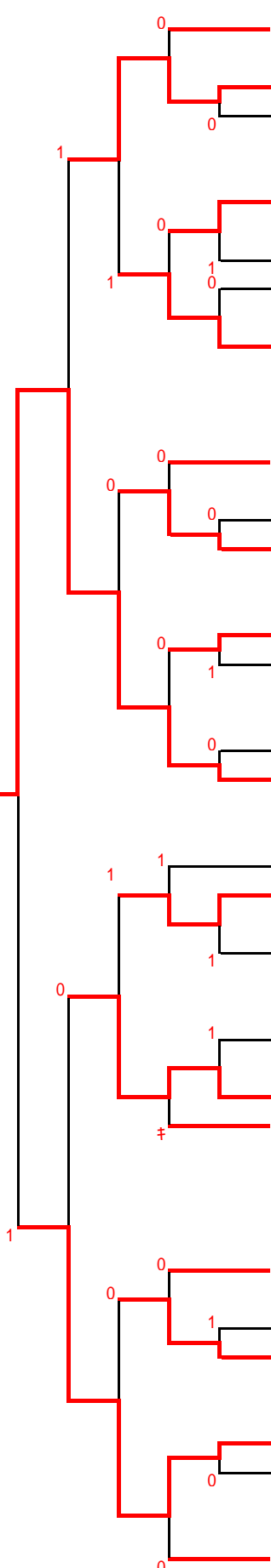

【女子50歳以上シングルス】

【敗者トーナメント】

【勝者トーナメント】

竹田 範子 (津田卓球クラブ)

舟木 都 (どんぐり)

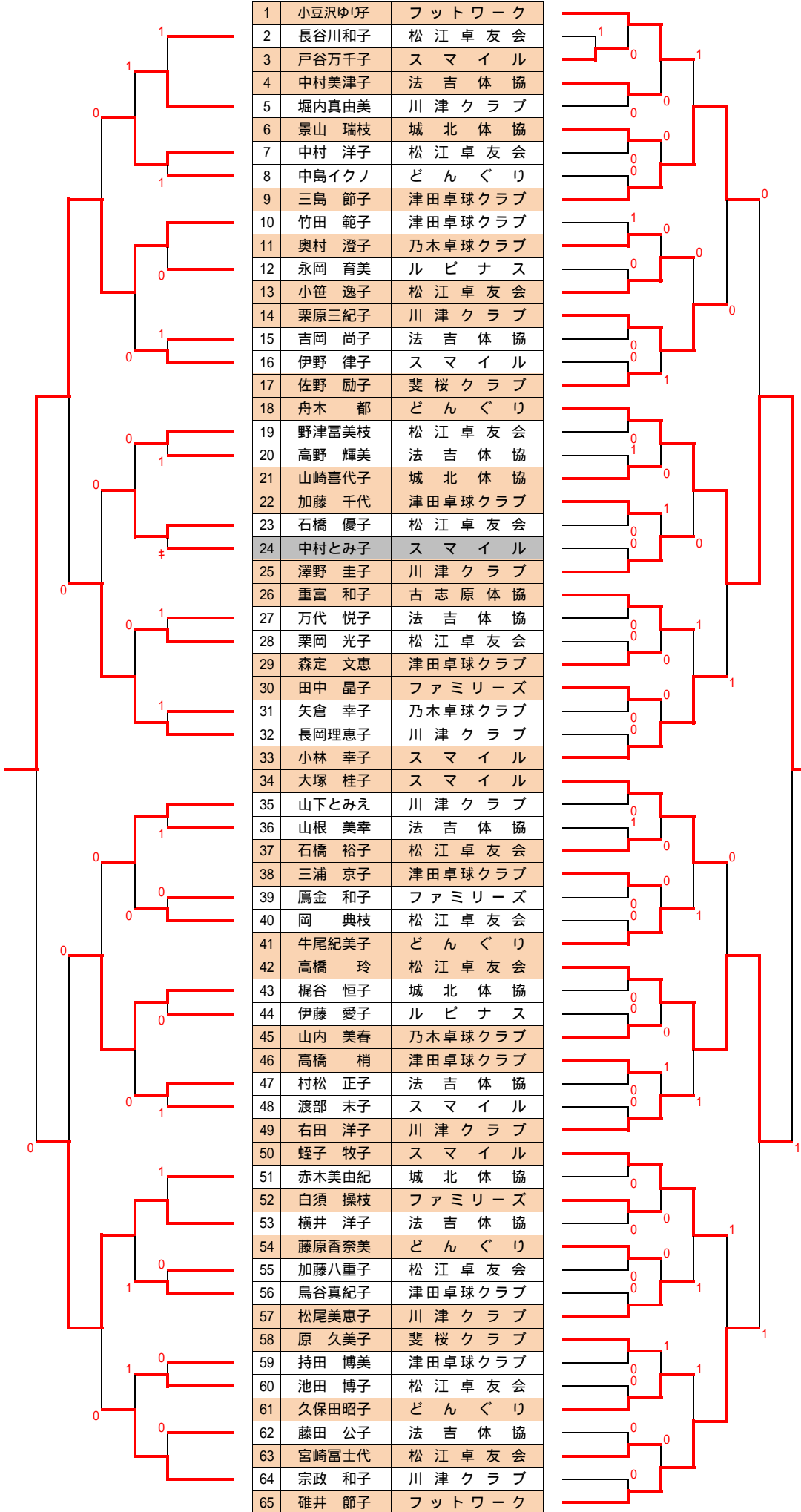

栄光のあと

		男子団体	女子団体	男子シングルス	女子シングルス
平成25年度	49歳以下	V I N - T A G E A	斐桜クラブ	横井 修 (V I N - T A G E)	佐藤 亜衣 (スマイル)
	50歳以上	斐桜クラブ	北山クラブ	西村 和正 (斐桜クラブ)	角 ひとみ (北山クラブ)
平成26年度	49歳以下	T E A M湖北A	V I N - T A G E	高橋 慎弥 (生馬体育協会)	西谷 美子 (どんぐり)
	50歳以上	V I N - T A G E	スマイルA	小村 紀雄 (吉田クラブ)	舟木 都 (どんぐり)