

第 27 回

# 会長杯卓球大会

(小学生の部)

期 日 平成 27 年 1 月 18 日(日)

会 場 松江海洋センター

主催 松江市卓球連盟

後援 松 江 市  
松江市教育委員会  
(財)松江市体育協会

## 大会役員

名誉会長	松江市体育協会会長	松浦 正敬		
名誉会長	松江市卓球連盟名誉会長	藤田 佳應		
大会会長	松江市卓球連盟会長	福田 信夫		
大会副会長	松江市卓球連盟副会長	川井 弘光	竹内 清美	
顧問	松江市卓球連盟顧問	岸 明弘	高橋 英二	
参与	松江市卓球連盟参与	藤原 和夫	坂田 年	和田 恭明
		松本 利夫	吉野 富雄	久保川喬之
大会委員長	松江市卓球連盟理事長	今林 三喜		
大会副委員長	松江市卓球連盟副理事長	竹田 克己	牛尾紀美子	秋鹿 真一
		田中 功	安達 真次	坂上清一郎
大会委員				松江市卓球連盟常任理事・理事

## 競技役員

競技委員長	今林 三喜		
競技副委員長	牛尾紀美子	秋鹿 真一	
	田中 功	安達 真次	
審判長	高田香代子		
副審判長	竹田 克己		
総務委員長	栄本 康右		
総務副委員長	村松誠一郎	奥原 純	
総務委員	金森 強一	堀江 昭広	
進行委員長	大和 誠治		
進行副委員長	松浦 孝市	勝部 真	
進行委員	今林 浩喜	福原 太一	
	眞秦 健人	佐藤 大亮	
記録委員長	宮本かおり		
記録副委員長	福庭恵美子		
記録委員	山本 美沙		

## 【試合方法】

予選リーグ・決勝トーナメント方式

## 【リーグ戦の順位決定方法】

- (1) 勝数の多い順に順位が決定します。
- (2) 2チーム以上の勝敗数が同じ場合はその2チーム以上の相互間の対戦成績により、(1)に従って順位を決定します。

上記によっても順位が決定できない場合は、次の順に計算し比較します。

勝ちマッチと負けマッチの比率

勝ちゲームと負けゲームの比率

勝ちポイントと負けポイントの比率

## 男子団体予選リーグ

1組

チ	ム	名	A	B	C	D	E	勝点	順位
A	嫁	島ジュニア			3-0	3-0	3-0		1
B	秋鹿	ジュニアクラブA			3-0	2-1	3-0	-	0P
C	ちどり	クラブ	0-3	0-3		0-3	2-0	-	0P
D	斐川	西クラブB	0-3	1-2	3-0		3-0		2
E	雑賀	学童卓球教室	0-3	0-3	0-2	0-3		-	0P

試合順序 B-E C-D A-E B-D A-C

D-E B-C A-D C-E A-B

2組

チ	ム	名	A	B	C	D	E	勝点	順位
A	錬成	クラブ		1-2	3-0	2-1	-	5	2
B	斐川	西クラブA	2-1		3-0	2-1	-	6	1
C	さんびる	クラブ	0-3	0-3		0-3	-		0P
D	秋鹿	ジュニアクラブB	1-2	1-2	3-0		-	4	3
E	湖北	ジュニア	-	-	-	-		-	-

試合順序 B-E C-D A-E B-D A-C

D-E B-C A-D C-E A-B

# 女子団体予選リーグ

## 1組

チ ャ ム 名		A	B	C	D	E	勝点	順位
A	嫁 島 ジ ュ ニ ア	/	-	-	-	-	-	-
B	斐 川 西 ク ラ ブ		-	-	-	-	-	-
C	さん び る ク ラ ブ A		-	-	-	3-0	2	1
D	錬 成 ク ラ ブ B		-	-	-	-	-	-
E	竹 矢 ス ポ ー ツ 少 年 団 C		-	-	0-3	-	-	1

試合順序    B-E    C-D    A-E    B-D    A-C  
                   D-E    B-C    A-D    C-E    A-B

## 2組

チ ャ ム 名		A	B	C	D	E	勝点	順位	
A	錬 成 ク ラ ブ A	/	0-3	3-0	-	3-0	5	2	
B	M    M    K    !		3-0	3-0	-	3-0	6	1	
C	竹 矢 ス ポ ー ツ 少 年 団 A		0-3	0-3	-	3-0	4	3	
D	雑 賀 学 童 卓 球 教 室		-	-	-	-	-	-	-
E	竹 矢 ス ポ ー ツ 少 年 団 D		0-3	0-3	0-3	-	-	3	4

試合順序    B-E    C-D    A-E    B-D    A-C  
                   D-E    B-C    A-D    C-E    A-B

## 3組

チ ャ ム 名		A	B	C	D	勝点	順位
A	湖 北 ジ ュ ニ ア	/	-	-	-	-	-
B	L    C    T    C		-	3-0	3-0	-	1
C	竹 矢 ス ポ ー ツ 少 年 団 B		-	0-3	0-3	-	3
D	さん び る ク ラ ブ B		-	0-3	3-0	-	2

試合順序    A-D    B-C    A-C  
                   B-D    A-B    C-D

## 男子団体決勝トーナメント

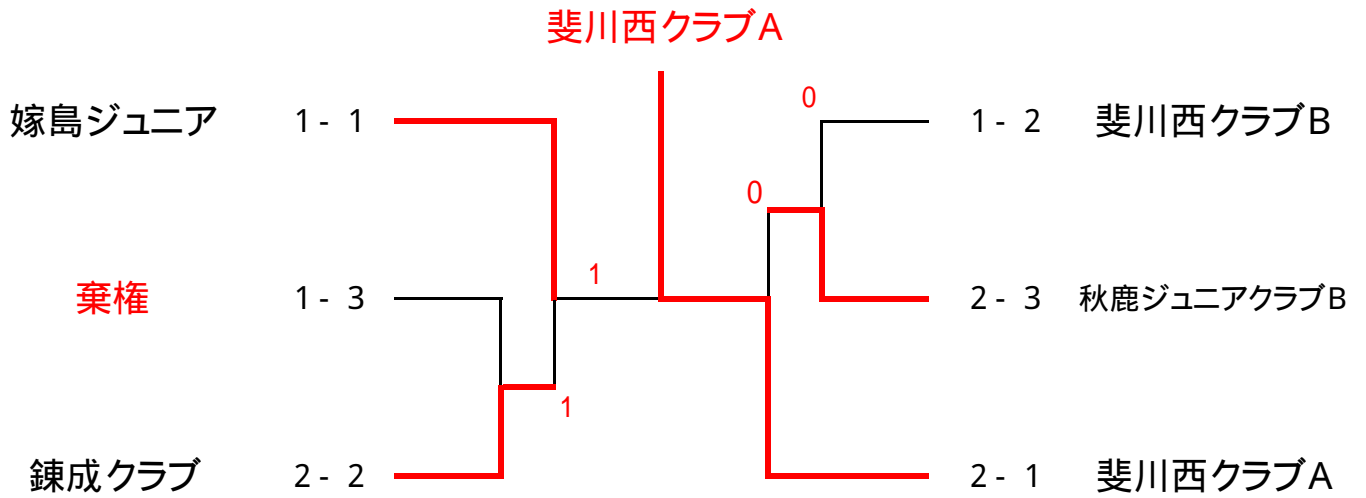

## 女子団体決勝トーナメント

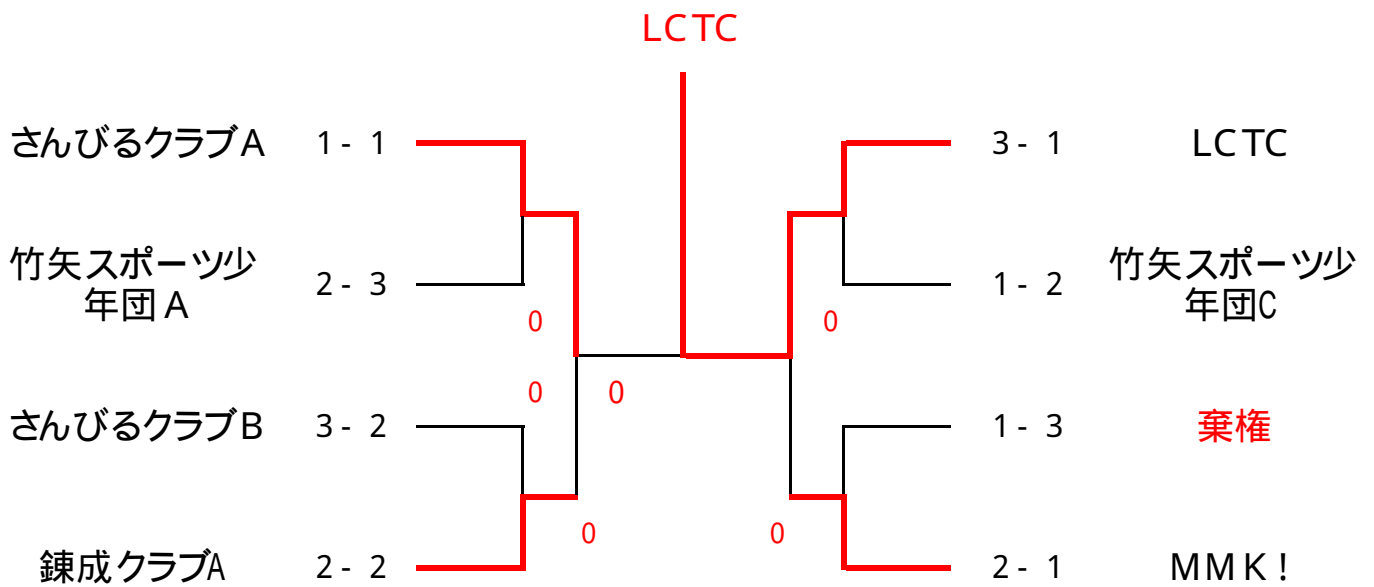

# 男子シングルス予選リーグ

## 1組

選	手	名	A	B	C	勝点	順位
A		伊藤大智 (錬成クラブ)	/	3-0	3-0	4	1
B		池田天希 (斐川西ク)	0-3	/	3-1	3	2
C		恩田一基 (長江スポ少)	0-3	1-3	/	2	3

試合順序    B-C    A-C    A-B

## 2組

選	手	名	A	B	C	勝点	順位
A		高城颯汰 (嫁島 Jr)	/		3-0	2	1
B		舩谷伊織 (雑賀卓球)		/			
C		出川浩太郎 (斐川西ク)	0-3		/	1	2

試合順序    B-C    A-C    A-B

## 3組

選	手	名	A	B	C	勝点	順位
A		伊藤哲士 (斐川西ク)	/	3-0	3-0	4	1
B		藤井励陽 (嫁島 Jr)	0-3	/	2-3	2	3
C		高麗隼人 (秋鹿 JC)	0-3	3-2	/	3	2

試合順序    B-C    A-C    A-B

## 4組

選	手	名	A	B	C	勝点	順位
A		錦織悠玖 (斐川西ク)	/	3-0	3-1	4	1
B		佐々木将也 (秋鹿 JC)	0-3	/	3-2	3	2
C		福庭 健 (ちどりクラブ)	1-3	2-3	/	2	3

試合順序    B-C    A-C    A-B

## 5組

選	手	名	A	B	C	勝点	順位
A		坂本采生 (錬成クラブ)	/	3-0	3-0	4	1
B		奥原 竜 (秋鹿 JC)	0-3	/	3-0	3	2
C		横川 元 (雑賀卓球)	0-3	0-3	/	2	3

試合順序    B-C    A-C    A-B

# 女子シングルス予選リーグ

## 1組

選手名	A	B	C	勝点	順位
A 森田智子(錬成クラブ)	/	3-0	3-0	4	1
B 吉田奈央(さんびるクラブ)	0-3	/	3-0	3	2
C 杠友香(竹矢スポ少)	0-3	0-3	/	2	3

試合順序 B-C A-C A-B

## 2組

選手名	A	B	C	勝点	順位
A 平崎優夏(嫁島 Jr)	/	1-3	3-0	3	2
B 森田恵子(錬成クラブ)	3-1	/	3-0	4	1
C 枝木望(竹矢スポ少)	0-3	0-3	/	2	3

試合順序 B-C A-C A-B

## 3組

選手名	A	B	C	勝点	順位
A 奥村光(LCTC)	/	3-0		2	1
B 佐野百映(竹矢スポ少)	0-3	/		1	2
C 長野夢叶(竹矢スポ少)			/		

試合順序 B-C A-C A-B

## 4組

選手名	A	B	C	勝点	順位
A 村口舞紘(LCTC)	/	3-0		2	1
B 高橋亜弥(竹矢スポ少)	0-3	/		1	2
C 天野希春(嫁島 Jr)			/		

試合順序 B-C A-C A-B

## 5組

選手名	A	B	C	勝点	順位
A 森田真綾(MMK!)	/	3-0	3-0	4	1
B 松浦杏実(竹矢スポ少)	3-0	/	0-3	3	3
C 三島爽楓(さんびるクラブ)	0-3	3-0	/	3	2

試合順序 B-C A-C A-B

## 6組

選手名		A	B	C	勝点	順位
A	岩成加鈴(湖北 Jr)					
B	三浦万奈(さんびるクラブ)			3-0	2	1
C	松本菜々海(竹矢スポ少)		0-3		1	2

試合順序 B-C A-C A-B

## 7組

選手名		A	B	C	勝点	順位
A	尾崎日南(LCTC)		3-0		2	1
B	小谷舞(長江スポ少)	0-3			1	2
C	田中志(竹矢スポ少)					

試合順序 B-C A-C A-B



## 4年生以下男子シングルス予選リーグ

### 1組

選手名	A	B	C	D	勝点	順位
A 与倉大介(さんびるクラブ)		3-0		3-0	4	1
B 奥原 継(秋鹿 JC)	0-3			3-1	3	2
C 岩成結平(湖北 Jr)						
D 藤井康生(雑賀卓球)	0-3	1-3			2	3

試合順序    A-D    B-C    A-C  
                  B-D    A-B    C-D

### 2組

選手名	A	B	C	D	勝点	順位
A 柳楽京成(斐川西ク)		0-3	3-1	1-3	4	3
B 与倉悠介(さんびるクラブ)	3-0		3-0	0-3	5	2
C 勝部 開(錬成クラブ)	1-3	0-3		0-3	3	4
D 齋藤 コウセイ(秋鹿 JC)	3-1	3-0	3-0		6	1

試合順序    A-D    B-C    A-C  
                  B-D    A-B    C-D

### 3組

選手名	A	B	C	勝点	順位
A 松本遊太(TC弓ヶ浜)		3-0	3-1	4	1
B 奥原千博(秋鹿 JC)	0-3		3-0	3	2
C 福田寛幸(ちどりクラブ)	1-3	1-3		2	3

試合順序    B-C    A-C    A-B

### 4組

選手名	A	B	C	勝点	順位
A 竹田竣紀(TC弓ヶ浜)		3-0	3-0	4	1
B 永瀬優海(秋鹿 JC)	0-3		3-0	3	2
C 神門武士(斐川西ク)	0-3	0-3		2	3

試合順序    B-C    A-C    A-B

### 5組

選手名	A	B	C	勝点	順位
A 永瀬優海(秋鹿 JC)					
B 田中悠陽(雑賀卓球)					
C 三島崇碁(さんびるクラブ)					

試合順序    B-C    A-C    A-B

## 4年生以下女子シングルス予選リーグ

### 1組

選	手	名	A	B	C	D	勝点	順位
A	山	野 愛 奈 ( 湖 北 Jr )		-	3- 2	3- 0	4	1
B	加	藤 菜 々 ( さ ん び る ク ラ ブ )	-		-	-	-	-
C	田	口 彩 音 ( 社 日 小 )	2- 3	-		3- 0	3	2
D	城	市 穂 希 ( 竹 矢 ス ポ 少 )	0- 3	-	0- 3		2	3

試合順序    A-D    B-C    A-C  
                   B-D    A-B    C-D

### 2組

選	手	名	A	B	C	D	勝点	順位
A	榎	花 恋 ( M M K ! )		3- 0	3- 0	3- 0	6	1
B	松	田 千 怜 ( 斐 川 西 ク ラ ブ )	0- 3		3- 1	3- 0	5	2
C	常	松 世 名 ( さ ん び る ク ラ ブ )	0- 3	1- 3		3- 0	4	3
D	松	本 萌 花 ( 竹 矢 ス ポ 少 )	0- 3	0- 3	0- 3		3	4

試合順序    A-D    B-C    A-C  
                   B-D    A-B    C-D

### 3組

選	手	名	A	B	C	勝点	順位
A	田	邊 は な ( 錬 成 ク ラ ブ )		0- 3	3- 0	3	2
B	河	坂 美 穂 ( M M K ! )	3- 0		3- 0	4	1
C	錦	織 由 佳 ( 竹 矢 ス ポ 少 )	0- 3	0- 3		2	3

試合順序    B-C    A-C    A-B

### 4組

選	手	名	A	B	C	勝点	順位
A	草	刈 綺 心 ( 岩 倉 卓 球 )		3- 0	3- 0	4	1
B	柳	楽 美 里 ( 斐 川 西 ク ラ ブ )	0- 3		3- 2	3	2
C	田	中 芭 月 ( 竹 矢 ス ポ 少 )	0- 3	2- 3		2	3

試合順序    B-C    A-C    A-B

## 5組

選	手	名	A	B	C	勝点	順位
A	木村陽菜子	(TC弓ヶ浜)		3-0	3-0	4	1
B	梅田美晴	(さんびるクラブ)	0-3		3-0	3	2
C	陶山未友羽	(さんびるクラブ)	0-3	0-3		2	3

試合順序 B-C A-C A-B

## 6組

選	手	名	A	B	C	勝点	順位
A	柳浦あずさ	(秋鹿JC)					
B	梅田美晴	(さんびるクラブ)					
C	万代有美莉	(雑賀卓球)					

試合順序 B-C A-C A-B

## 7組

選	手	名	A	B	C	勝点	順位
A	高草木絢香	(さんびるクラブ)		3-1		2	1
B	錦織加奈	(竹矢スポ少)	1-3			1	2
C	三浦萌菜	(錬成クラブ)					

試合順序 B-C A-C A-B

## 8組

選	手	名	A	B	C	勝点	順位
A	北崎日菜	(岩倉卓球)			0-3	1	2
B	舩谷佳純	(雑賀卓球)					
C	大野桃果	(さんびるクラブ)	3-0			2	1

試合順序 B-C A-C A-B

## 9組

選	手	名	A	B	C	勝点	順位
A	坂本華生	(錬成クラブ)			3-0	2	1
B	陶山未友羽	(さんびるクラブ)					
C	城市悠希	(竹矢スポ少)	0-3			1	2

試合順序 B-C A-C A-B

## 男子シングルス決勝トーナメント

坂本采生  
(錬成クラブ)

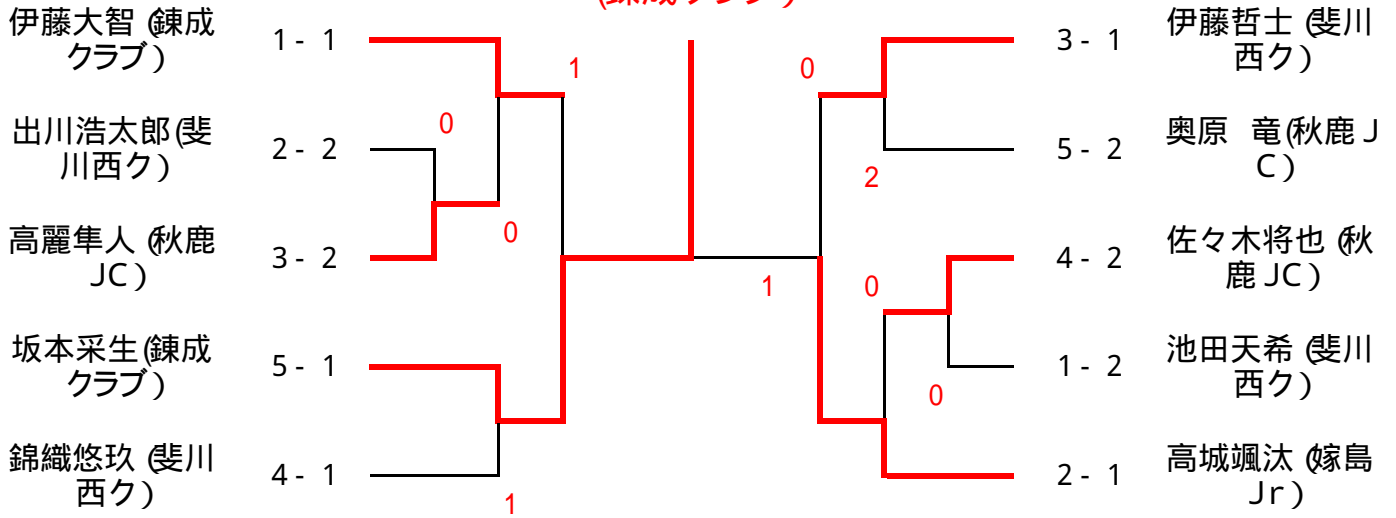

## 4年生以下男子シングルス決勝トーナメント

松本遊太  
(TC弓ヶ浜)

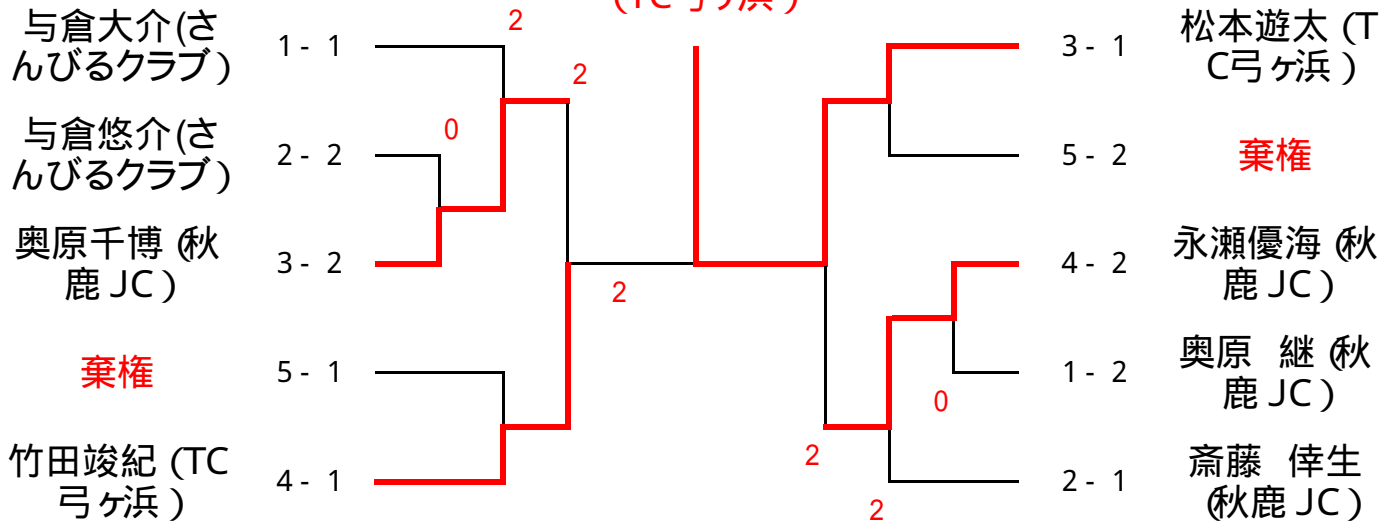

## 男子シングルス3位トーナメント

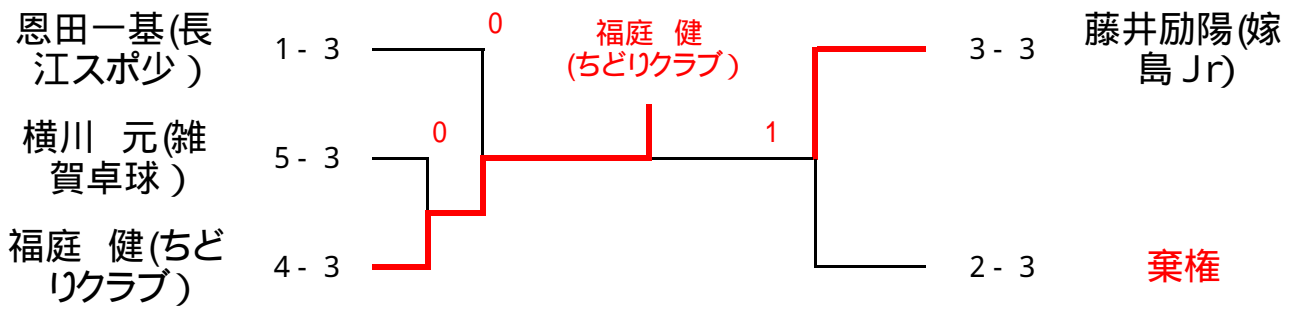

## 4年生以下男子シングルス3・4位トーナメント

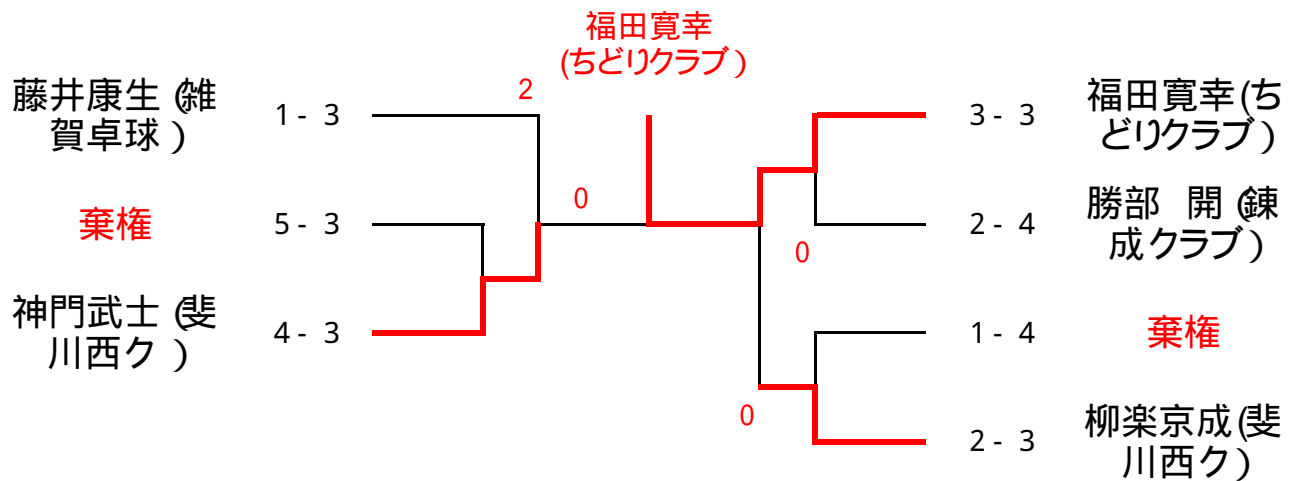

## 女子シングルス決勝トーナメント

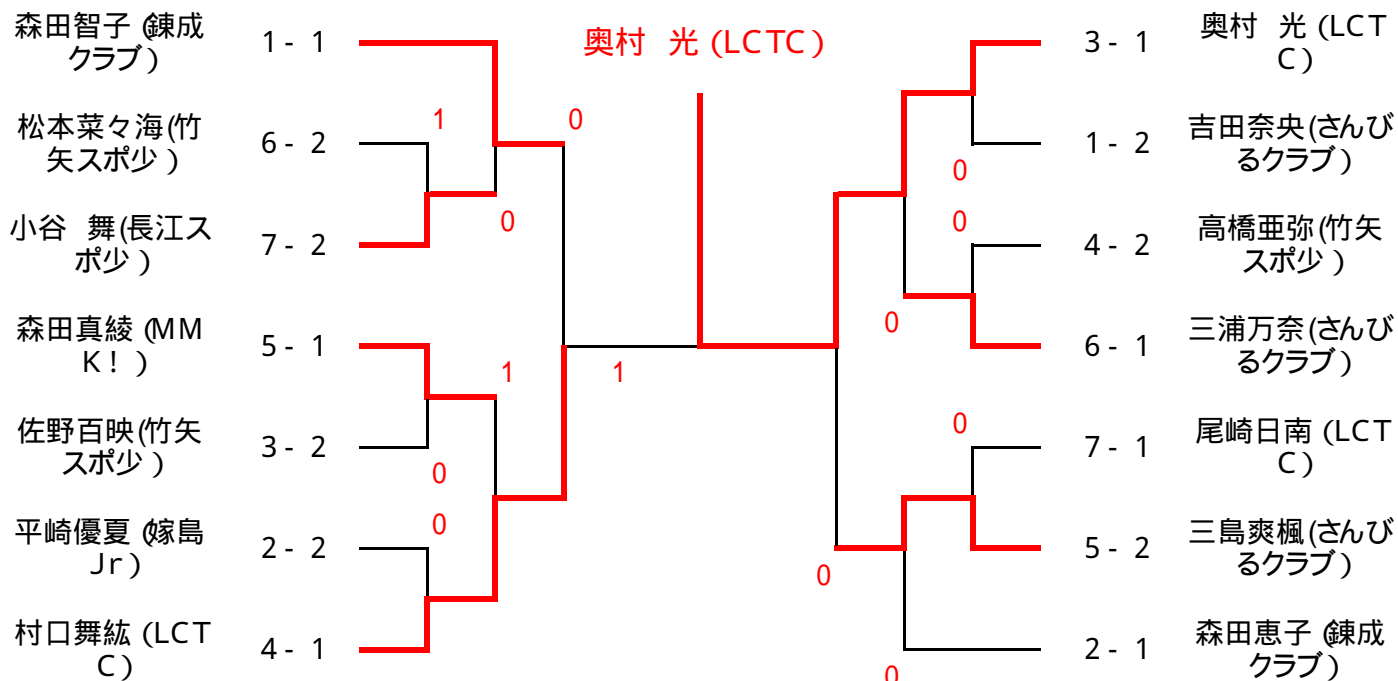

## 4年生以下女子シングルス決勝トーナメント

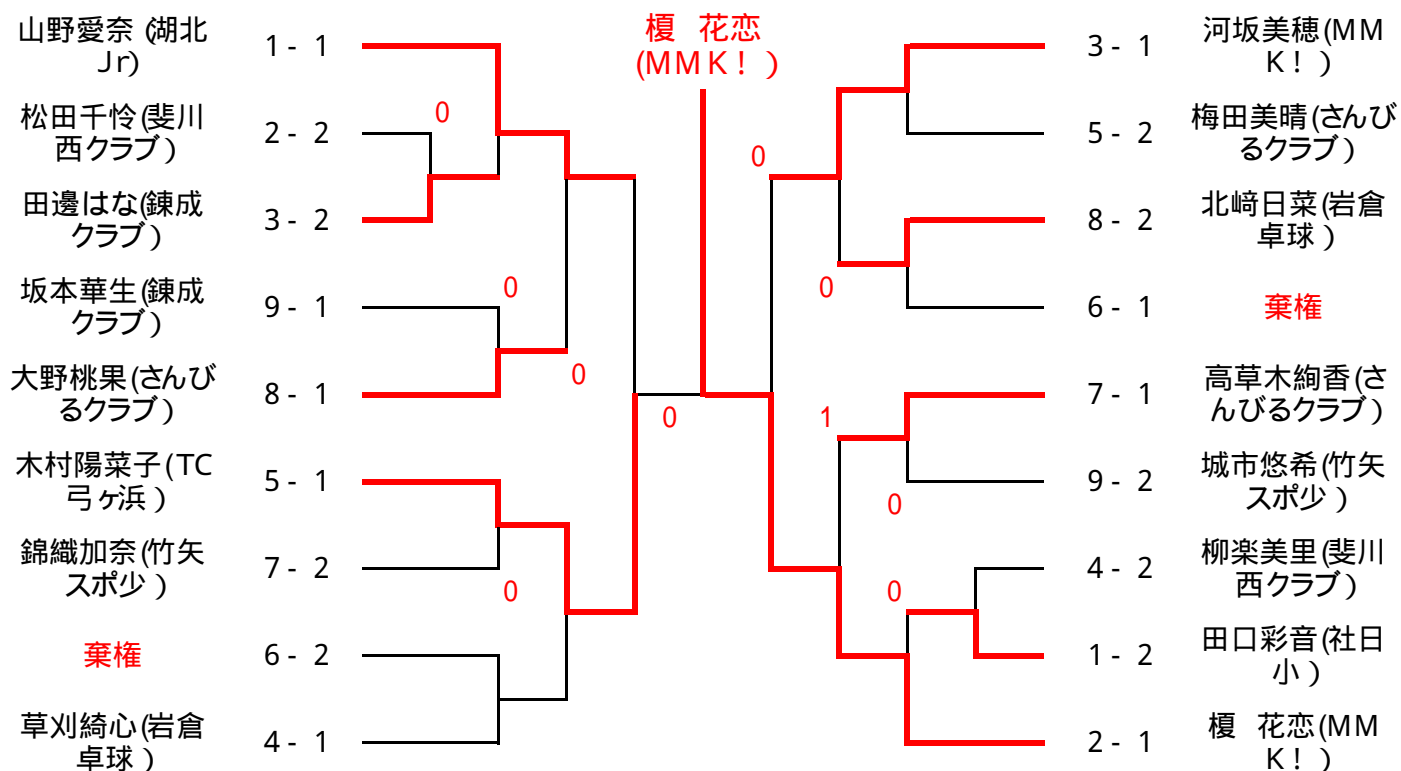

## 女子シングルス3位トーナメント

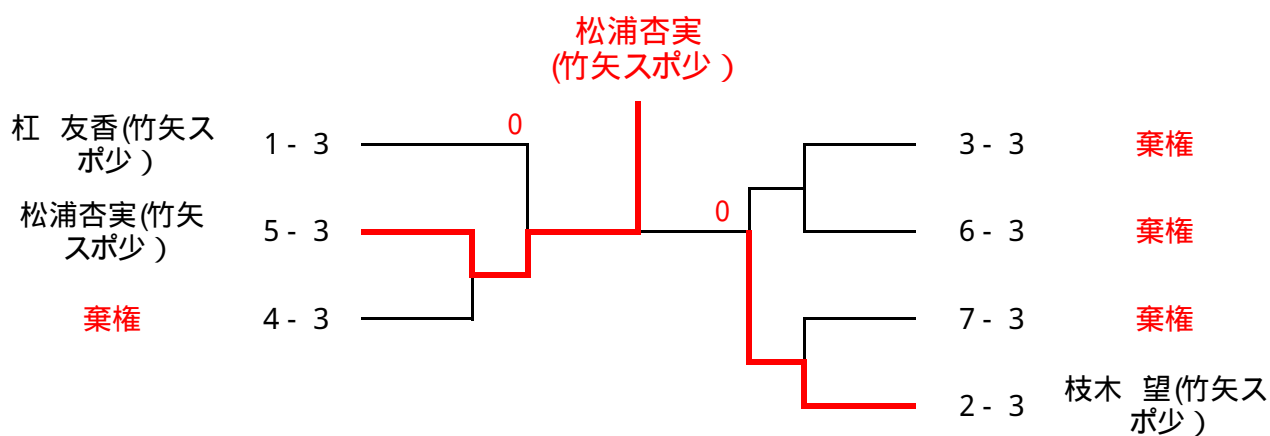

## 4年生以下女子シングルス3・4位トーナメント

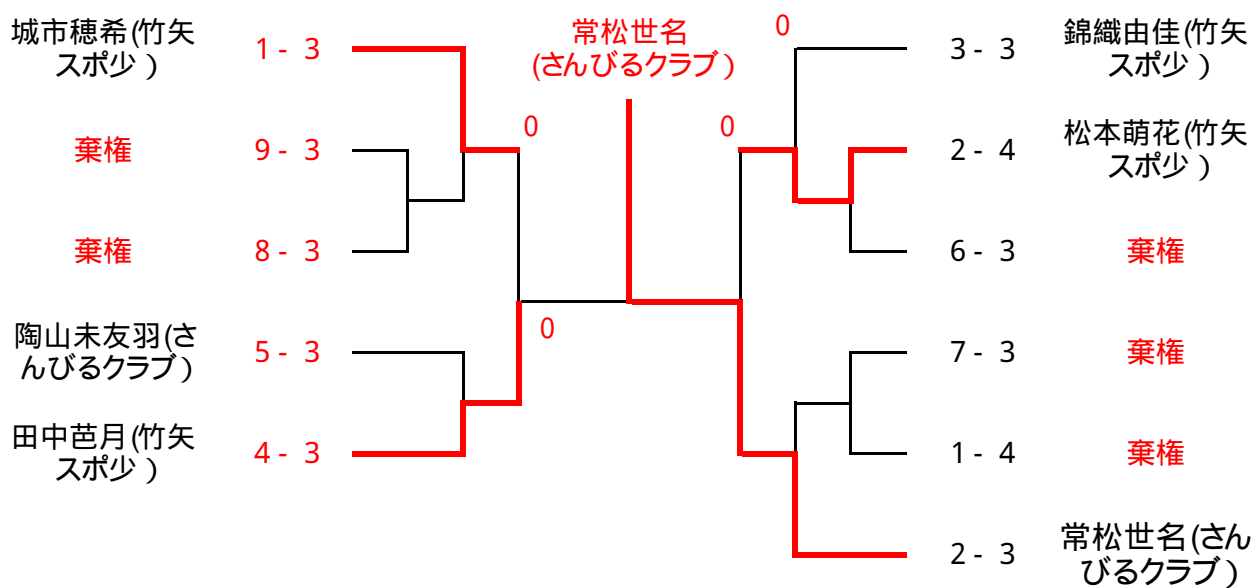

# 栄光のあと

	男子団体	女子団体	男子シングルス	女子シングルス
第1回 昭和63年度	練成クラブ	佐香小クラブ	川 津 (練成クラブ)	上 野 (竹矢スポ少)
第2回 平成元年度	佐香小クラブ	竹矢スポ少	勝 部 (法吉クラブ)	松 浦 祐 (竹矢スポ少)
第3回 平成2年度	佐香小クラブA	玉湯スポ少A	勝 部 (法吉クラブ)	岩 田 (玉湯スポ少)
第4回 平成3年度	古志原小A	法吉クラブA	小 松 (古志原小)	川 津 (法吉クラブ)
第5回 平成4年度	ちどりクラブA	法吉クラブA	今 林 (練成クラブ)	福 田 (法吉クラブ)
第6回 平成5年度	古志原小A	法吉クラブA	今 林 (練成クラブ)	福 田 (法吉クラブ)
第7回 平成6年度	ちどりクラブA	久城クラブB	福 場 (柏原クラブ)	中 島 (久城クラブ)
第8回 平成7年度	ちどりクラブA	練成クラブA	杉 谷 健 (ちどりクラブ)	今 林 (練成クラブ)

	男子団体	女子団体	男子シングルス	女子シングルス	4年生以下 男子シングルス	4年生以下 女子シングルス
第9回 平成8年度	ちどりクラブA	練成クラブ	坂 之 上 (ちどりクラブ)	今 林 (練成クラブ)	間 庭 卓 (嫁島ジュニア)	安 達 (嫁島ジュニア)
第10回 平成9年度	嫁島ジュニアA	練成クラブA	足 立 (嫁島ジュニア)	藤 原 (練成クラブ)	間 庭 康 (嫁島ジュニア)	梶 谷 (嫁島ジュニア)
第11回 平成10年度	嫁島ジュニアA	ちどりクラブA	間 庭 卓 (嫁島ジュニア)	内 田 (ちどりクラブ)	間 庭 康 (嫁島ジュニア)	梶 谷 (嫁島ジュニア)
第12回 平成11年度	嫁島ジュニアA	ちどりクラブA	井 原 (ちどりクラブ)	梶 谷 (嫁島ジュニア)	間 庭 康 (嫁島ジュニア)	福 庭 (玉湯スポ少)
第13回 平成12年度	平田クラブ	稗原クラブ	土 井 (平田クラブ)	森 山 (稗原クラブ)	藤 原 (練成クラブ)	森 山 (稗原クラブ)
第14回 平成13年度	嫁島ジュニアA	嫁島ジュニアA	間 庭 康 (嫁島ジュニア)	内 田 (松山クラブ)	小 村 (嫁島ジュニア)	福 島 (嫁島ジュニア)
第15回 平成14年度	稗原クラブA	玉湯スポーツ少年団	藤 原 (練成クラブ)	森 山 (稗原クラブ)	内 田 (稗原クラブ)	森 川 (稗原クラブ)
第16回 平成15年度	稗原クラブA	嫁島ジュニア	内 田 (稗原クラブ)	福 島 (嫁島ジュニア)	卯 木 (N.S.D)	森 川 (稗原クラブ)
第17回 平成16年度	平田仲良しクラブA	稗原クラブA	金森 翼 (平田仲良し)	森川 奏子 (稗原クラブ)	白根 亮太 (稗原クラブ)	三成 優佳 (平田仲良し)
第18回 平成17年度	稗原クラブA	K I D S 嫁島A	松村 悠平 (平田仲良し)	狩野 汐里 (稗原クラブ)	白根 亮太 (稗原クラブ)	佐藤 遥香 (平田仲良し)
第19回 平成18年度	平田仲良しクラブA	平田仲良しクラブA	高橋 一帆 (平田仲良し)	多納 未喜 (平田仲良し)	高取 侑史 (稗原クラブ)	森川 周子 (稗原クラブ)
第20回 平成19年度	稗原クラブA	平田仲良しクラブA	白根 亮太 (稗原クラブ)	佐藤 遥香 (平田仲良し)	多納 裕貴 (平田仲良し)	黒飛あゆみ (キッズ鹿島)
第21回 平成20年度	稗原クラブA	平田仲良しクラブA	高取 侑史 (稗原クラブ)	森川 周子 (稗原クラブ)	仙田 駿平 (秋鹿J.C)	嘉本 葉月 (稗原クラブ)



	男子団体	女子団体	男子シングルス	女子シングルス	4年生以下 男子シングルス	4年生以下 女子シングルス
第22回 平成21年度	稗原クラブA	平田仲良しクラブA	高取 侑史 (稗原クラブ)	金森 梨奈 (平田仲良し)	森井 大智 (平田仲良し)	小村 千夏 (秋鹿JC)
第23回 平成22年度	稗原クラブ	平田仲良しクラブA	浅津 碧利 (稗原クラブ)	森山 果歩 (平田仲良し)	清水泰治郎 (斐川西クラブ)	嘉本 葵 (稗原クラブ)
第24回 平成23年度	稗原クラブ	稗原クラブ	浅津 碧利 (稗原クラブ)	嘉本 葉月 (稗原クラブ)	西谷 将貴 (斐川西クラブ)	安藤 美帆 (斐川西クラブ)
第25回 平成24年度	斐川西クラブA	稗原クラブA	白山 遼 (稗原クラブ)	嘉本 葉月 (稗原クラブ)	宮本 晋平 (嫁島ジュニア)	嘉本 葵 (稗原クラブ)
第26回 平成25年度	嫁島ジュニアA	嫁島ジュニアA	宮本 晋平 (嫁島ジュニア)	門脇 里歩 (嫁島ジュニア)	錦織 悠玖 (斐川西クラブ)	土江亜依美 (嫁島ジュニア)
第27回 平成26年度	斐川西クラブA	LCTC	坂本采生 (錬成クラブ)	奥村 光 (LCTC)	松本遊太 (TC弓ヶ浜)	榎 花恋 (MMK!)